

## 取扱説明書

### デジタルコードレス留守番電話機

品番

## DECT2288



## J-DECT

**ナンバー・ディスプレイ** 対応  
キャッチホン・ディスプレイ

NTTへのサービス申し込みが必要です。(有料)



Ni-MH

ニッケル水素電池の  
リサイクルに  
ご協力ください。

このたびはユニデンデジタルコードレス留守番電話機を  
ご購入いただきありがとうございます。

- 製品をご使用になる際は必ず「安全上のご注意」をお読みください。安全のための注意事項をお守りいただけない場合は、お使いになるかたや他の人への危害や物的損害の原因となることがあります。
- 本書では、事故を防ぐための重要な注意事項と製品の取り扱いかたを示しています。よくお読みの上、安全にお使いください。
- 保証書は「お買い上げ日・販売店」などの記入を確かめ、大切に保管してください。

最新の商品情報やサポート情報はホームページにてご覧いただけます。<http://www.uniden.jp/>

# もくじ

## はじめに

安全上のご注意	3
使用上のお願い	8

## ご使用前の準備と設定

本体と付属品	10
各部のなまえ (親機・正面)	11
各部のなまえ (親機・背面)	12
各部のなまえ (充電器)	12
各部のなまえ (子機)	13
各部のなまえ (液晶ディスプレイ・親機)	14
各部のなまえ (液晶ディスプレイ・子機)	15
親機を準備する	16
充電器を準備する	17
子機を準備する	18
回線設定の確認	20
日付・時刻の設定	21
着信音設定	22

## 電話をかける／受ける

機能インデックス	23
電話をかける	24
電話を受ける	32

## いろいろな機能を使う

別の子機に電話をまわす (子機間転送)	33
子機から親機に電話をまわす	34
親機から子機に電話をまわす	35
通話を録音 / 再生する	36
グループ通話 (子機・親機と外の相手の3人で話す)	38
内線通話をする	40
ミュートを使う	42
キャッチホン / プッシュホンサービスを利用する	43

## 電話帳

電話帳に登録する	44
ワンタッチダイヤルに登録する	47
短縮ダイヤルに登録する	48
電話帳を検索・修正・消去する	49
文字入力しかた	50

## ナンバー・ディスプレイ

ナンバー・ディスプレイサービスを使うには	54
----------------------	----

かかってきた電話の番号を見る / 使う (着信履歴)	57
相手によって着信音などを変える (着信鳴り分け)	58
特定の電話を受けないようにする (指定番号着信拒否)	59
非通知の電話を受けないようにする (非通知着信拒否)	62
公衆電話を受けないようにする (公衆電話着信拒否)	63
表示圏外の電話を受けないようにする (表示圏外着信拒否)	64

## 留守番電話

留守番電話をセットする	65
用件を聞く (親機での操作)	66
用件を聞く (子機での操作)	67
自作応答メッセージを使う	68
お出かけ前に / 暗証番号を登録する	69
外出先から留守番電話を操作する	70
留守応答時の着信音回数を設定する	71
用件録音時間を変える	72
新規用件通知音の設定	73
留守モニター	73

## 便利な機能の設定

クイック通話の設定 (子機のみ)	74
エニーキー応答の設定 (子機のみ)	74
子機に名前をつける (子機のみ)	75
キータッチ音の設定	75
デモモード (親機のみ)	75
サイレントモード	76
子機を増やす (増設)	77
子機の登録を解除する (減設)	78
親機を壁に掛けて使う	79

## ご参考

おもな仕様	80
機能一覧	81
子機のバッテリー交換について	84
お手入れについて	85
故障かな?と思ったら	86
保証書	89
メニュー設定の基本操作	91
機能一覧表	92
さくいん	94

● 本機は日本国内用に設計されています。海外ではご使用になれません。

This digital cordless telephone is designed for use in Japan only and cannot be used in any other country.



## はじめに

## ■安全上のご注意

製品を正しく安全にご使用いただくために、ご使用前に必ず次の事項をお読みください。

## 警告表示の意味

取扱説明書および製品では、次のような表示をしています。表示の内容をよく理解してから本文をお読みください。



火災、感電などにより死亡や大けがを負うおそれがある内容を示しています。



けがをしたり周囲の物品に損害を与えたりするおそれのある内容を示しています。

## 絵表示の説明

注意をうながす記号	行為を禁止する記号	行為を指示する記号
 一般的注意	   禁止      分解禁止      めれ手禁止	  一般的指示      電源プラグを抜く

## 警告

## ACアダプターのコードを破損するようなことをしないでください

- ・設置時に、製品と壁や床などの間に挟み込まない
- ・加工したり、傷つけたりしない
- ・重いものをのせたり、引っ張ったりしない
- ・熱器具に近づけたり、加熱したりしない
- ・ACアダプターを抜く時は、必ず本体を持って抜く



禁止

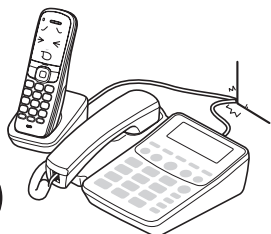

火災・感電などの原因となります。

# ■安全上のご注意(つづき)



## 警告

はじめに

煙・異臭・異音が出た場合、落下・破損した場合は、使用を中止し、ACアダプターを抜いてください

- ・落したり、水がかかったり、破損した場合は使用を中止し、ACアダプターを抜く
- ・煙やにおい、音などの異常が発生したら、使用を中止し、ACアダプターを抜く

火災・感電などの原因となります。



電源プラグを抜く



不安定な場所に置かないでください

- ・落ちたり倒れたりして、けがの原因となります。



禁止



水をかけたり、ぬらしたりしないでください

- ・火災・感電・故障の原因となります。



禁止

浴室やシャワー室では使用しないでください

- ・本機は防水仕様ではありません。感電や故障などの原因となることがあります。



浴室での使用禁止



水滴のかかる場所や、湿気、湯気、油気、ほこりの多いところには設置しないでください

- ・火災、感電の原因となることがあります。



禁止

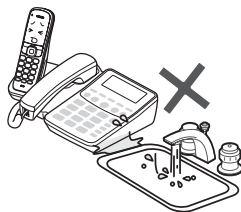

近くに花瓶など水のいったものを置かないでください

- ・水がこぼれるなどして中に入ると、火災、感電の原因となります。



水ぬれ禁止



# ■安全上のご注意 (つづき)



## 警告

バッテリーおよび AC アダプターは必ず本機に付属のものをご使用ください

- ・付属品以外のものを使用した場合、バッテリーの液もれや発熱、破裂および発火などの原因となります。



注意

分解・修理・改造をしないでください

- ・けがや感電などの事故または故障の原因となります。



分解禁止

AC アダプターにホコリなどが付着しているときは、AC アダプターを抜いて乾いた布で取り除いてください

- ・そのまま使用すると火災・感電の原因となります。



ほこりを取る



ぬれた手で AC アダプターを抜き差ししないでください

- ・感電の原因となります。



ぬれ手禁止



AC アダプターは確実に差し込んでください

- ・差し込みが不完全な場合は発熱したり、ほこりが付着して火災・感電の原因となることがあります。



確実に差し込む



AC100V 以外での使用、コンセント・配線器具の定格を超える使用、タコ足配線をしないでください

- ・火災や感電の原因となることがあります。



禁止

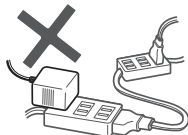

雷が鳴り出したら、電話機コードや AC アダプターに触れないでください

- ・感電の原因となります。



接触禁止

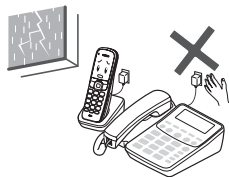

病院内などの使用を禁止された区域では使用しないでください

- ・医療機器に影響を与え、事故の原因となることがあります。



禁止

# ■安全上のご注意 (つづき)

## ⚠ 警告

次のような場所では設置・使用しないでください

- 医用電気機器の近く  
(手術室・集中治療室・CCU など)  
\*CCU: 冠状動脈疾患監視病室
  - 自動ドア・火災報知器などの自動制御機器の近く
  - 心臓ペースメーカーの装着部位から22cm 以内の位置
- ・ 本機の電波で、誤作動による事故の原因となることがあります。



禁止

端子部に異物を差し込んだり、針金などの導電物を差し込んだり、接続したりしないでください

- ・ 感電・火災・故障の原因となります。



禁止

お手入れや長時間使用しないときはACアダプターを抜いてください

- ・ 感電や故障の原因となることがあります。



電源プラグを抜く



移動するときは、ACアダプターをはずしてください

- ・ コードが傷つき感電や故障の原因となることがあります。



接続線ははずす



## ⚠ 注意

お手入れをするときはシンナーやベンジンなどの薬品を使用しないでください

- ・ 変質、変形、変色の原因となります。



禁止



# ■安全上のご注意 (つづき)



警告

## ■バッテリーの取り扱いについて

バッテリーを火の中に投入したり、加熱したりしないでください

- ・発火や破裂の原因となります。



禁止

分解・修理・改造をしないでください

- ・液もれ、発熱、破裂や発火の原因となります。



分解禁止

バッテリー内部の液が皮膚に付着したり目に入ったりしたときは、きれいな水で洗ったのち、直ちに医師の診察を受けてください

- ・皮膚の傷害や失明などの原因となります。



注意

直射日光の当たるところやストーブのそばなど、高温になる場所での使用や放置はしないでください

- ・液もれ、発熱、破裂や発火の原因となります。



禁止

端子に針金などの金属類を接触させないでください。また、金属製のネックレスなどと一緒に持ち運んだり、保管したりしないでください

- ・液もれ、発熱、破裂や発火の原因となります。



禁止

本機以外の機器に使用しないでください。また、指定以外の方法で充電しないでください

- ・液もれ、発熱、破裂や発火の原因となります。



禁止

はじめに

# ■ 使用上のお願い

- 本製品を分解したり改造したりすることは法律で禁じられています。絶対に行わないでください。
- 本製品の故障、誤動作、不具合、あるいは停電等の外部要因によって、通話、その他のサービスの利用ができなかったために生じた経済的損害につきましては、当社は一切その責任を負いかねますので、あらかじめご了承ください。

## コードレス電話機の使用範囲について

コンクリート壁や金属製の扉がある部屋など、電波の届きにくい場所ではつながりにくくなることがあります。

お使いになる前に使用範囲をお確かめください。

## 設置場所について

次のようなところでは使用しないでください。

### 親機と子機間の見通しの悪いところ

※ 雑音が入ったり、通話が途切れたりすることがあります。

### テレビ、ラジオ、OA 機器などのそば

※ 雑音が入ったり、通話が途切れたりすることがあります。

・ 近くを自動車やバイクが通ると、雑音が入ったり、通話が途切れたりすることがあります。

### 温度変化の激しいところ

※ 結露により誤動作することがあります。

## 電話回線について

- ・ 本機は共同電話、地域集団電話、公衆電話には接続できません。
- ・ 本機のナンバー・ディスプレイ機能を使用するときは、ナンバー・ディスプレイ機能が有効な別の電話機を並列に接続しないでください（誤動作の原因になります）。

## 通話傍受について

本機は、デジタル信号を利用しており傍受されにくい商品ですが、親機と子機間で電波を使用しているため、第三者が故意に通話を傍受する可能性もありますのでご注意ください。

# ■使用上のお願い (つづき)

## 電波について

本機には、1.9 GHz 帯を使用するデジタルコードレス電話の無線局の無線設備で、時分割多元接続方式広帯域デジタルコードレス電話を示す右記のマークが表示されています。

1.9-D

(一般社団法人 電波産業会 標準規格「ARIB STD-T101」準拠)

### 本機の使用周波数に関するご注意

本機の使用周波数帯では、PHS の無線局のほか異なる種類のデジタルコードレス電話の無線局が運用されています。

1. 本機は同一周波数帯を使用する他の無線局と電波干渉が発生しないように考慮されていますが、万一、この機器から他の無線局に対して有害な電波干渉の事例が発生した場合には、本機の AC アダプターを抜いて、<ユニデンダイレクト>お客様センター (☎裏表紙に記載) にご連絡いただき、混信回避のための処置など (例えば、パーティションの設置など) についてご相談ください。
2. その他、何かお困りのことが起きたときは、<ユニデンダイレクト>お客様センター (☎裏表紙に記載) へお問い合わせください。

### ご参考

J-DECT ロゴは、DECT Forum の商標です。

J-DECT のロゴは ARIB STD-T101 に準拠した 1.9GHz 帯の無線通信方式を採用した機器であることを示しています。同一ロゴを搭載する機器間での接続可否を示すものではありません。

J-DECT

## その他

- ・ 従来ご使用の NTT のレンタル電話機が不要になる場合は、局番なしの 116 番 (通話料金無料) へご連絡のうえ、契約を解除してください。  
本機は停電時でも親機の手話器を使って外線通話ができますが、親機のその他の機能および子機は使用できませんのでご注意ください。(レンタル電話機は電源を使用しないため、停電時でも使用が可能です。)
- ・ 本機を廃棄・譲渡・返却するときは個人情報流出を防止するため、本機の電話帳、リダイヤル、着信履歴などの記録をすべて消去してください。(☎ 26, 49, 58 ページ)

※ 本書の内容につきましては万全を期しておりますが、お気づきの点がありましたら、<ユニデンダイレクト>お客様センターへお申しつけください。

# ご使用前の準備と設定

## ■ 本体と付属品

ご使用前の準備と設定



親機



受話器



子機



充電器

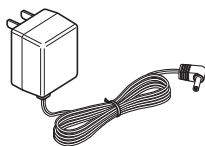

親機用  
AC アダプター  
(品番：AD-828)

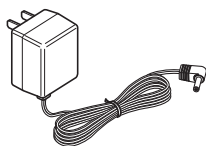

充電器用  
AC アダプター  
(品番：AD-826)

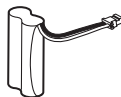

バッテリー



電話機コード

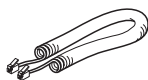

受話器コード



取扱説明書  
(保証書含む)

※ 89 ページが保証書となっています。保証書にはお買い上げ日をご記入のうえ、大切に保管してください。

※ この取扱説明書のイラスト・画面などは説明のため、実際のものとは異なる場合があります。



# ■各部のなまえ (親機・正面)

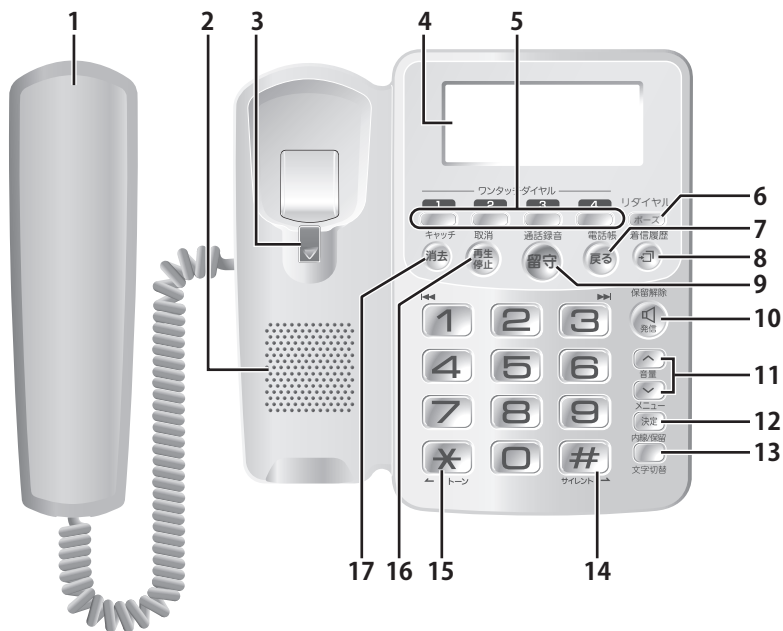

ご使用前の準備と設定

- |               |                 |                     |
|---------------|-----------------|---------------------|
| 1 受話器         | 7 電話帳/戻るキー      | 13 内線/保留/<br>文字切替キー |
| 2 スピーカー       | 8 着信履歴キー        | 14 #/サイレント/→キー      |
| 3 壁掛け用ツメ      | 9 留守/通話録音キー     | 15 * / トーン / ←キー    |
| 4 親機ディスプレイ    | 10 保留解除/発信キー    | 16 再生/停止/取消キー       |
| 5 ワンタッチダイヤル   | 11 ^ / v / 音量キー | 17 キャッチ/消去キー        |
| 6 リダイヤル/ポーズキー | 12 メニュー/決定キー    |                     |

## ■各部のなまえ (親機・背面)

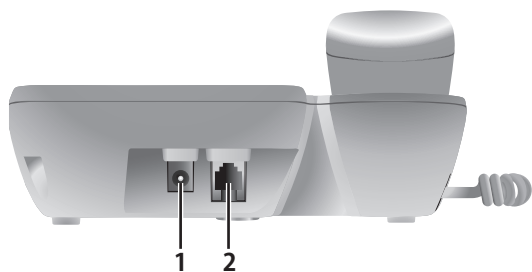

ご使用前の準備と設定

- 1 ACアダプター接続端子
- 2 電話機コード接続端子

## ■各部のなまえ (充電器)

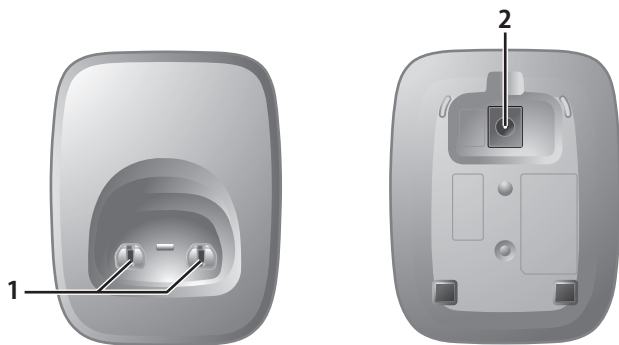

- 1 充電端子
- 2 ACアダプター接続端子

# ■各部のなまえ (子機)

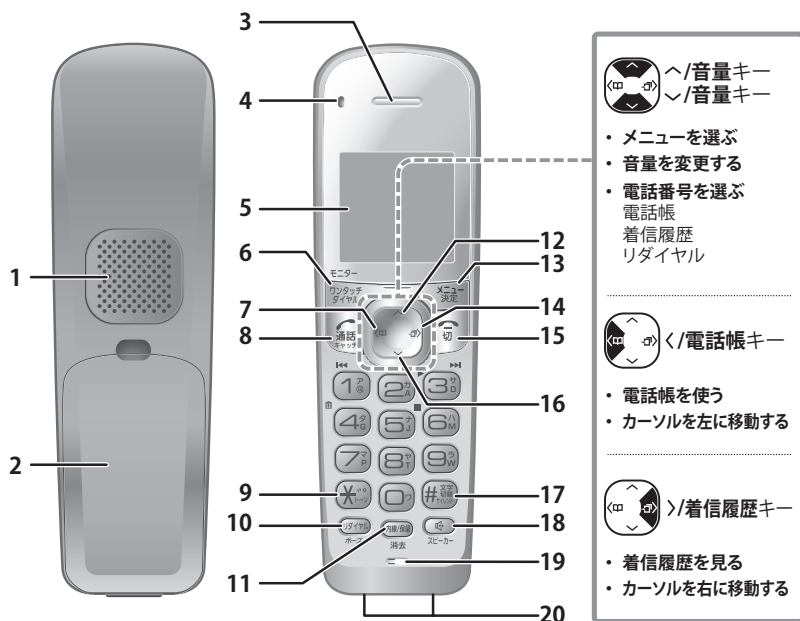

- |    |                    |    |                |
|----|--------------------|----|----------------|
| 1  | スピーカー              | 11 | 内線/保留/消去キー     |
| 2  | バッテリーカバー           | 12 | ∧/音量キー         |
| 3  | 受話口                | 13 | メニュー/決定キー      |
| 4  | 着信(充電)ランプ          | 14 | >/着信履歴キー       |
| 5  | 子機ディスプレイ           | 15 | 切キー            |
| 6  | 留守モニター/ワンタッチダイヤルキー | 16 | ∨/音量キー         |
| 7  | </電話帳キー            | 17 | #/文字切替/サイレントキー |
| 8  | 通話/キャッチキー          | 18 | スピーカーキー        |
| 9  | */トーンキー            | 19 | マイク            |
| 10 | リダイヤル/ポーズキー        | 20 | 充電端子           |

ご使用前の準備と設定

# ■各部のなまえ (液晶ディスプレイ・親機)

親機ディスプレイには、使用状況に応じてさまざまな情報が表示されます。

## 待受中の表示例

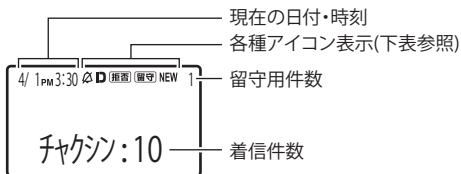

### ご参考

本製品のディスプレイは省電力のため、何も操作をしない状態が一定時間続くとき液晶バックライトが消灯します。次の操作のためにキーを押すと液晶バックライトは再点灯します。

## 表示アイコンについて

アイコン	内容	こんなときに表示されます	参照ページ
🔇	着信音量：消音	着信音量が「消音」のとき	22 ページ
D	ナンバーディスプレイ	ナンバーディスプレイ設定が「オン」のとき	55 ページ
(拒否)	着信拒否	着信拒否設定が有効なとき	59～64 ページ
(留守)	留守番電話：オン	留守番電話機能が「オン」のとき	65 ページ
📞	通話録音	通話を録音しているとき	36 ページ
👥	グループ通話	グループ通話が「オン」のとき	38 ページ
NEW	新規メッセージ	未再生の録音メッセージがあるとき	37 ページ 66 ページ

## ナンバー・ディスプレイの表示例

かけてきた相手が  
電話帳に登録されている場合



かけてきた相手が  
電話帳に登録されていない場合

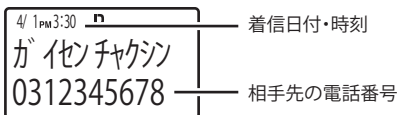

📞 ナンバー・ディスプレイサービスの契約が必要です。

📞 かけてきた相手によって表示が異なります (☞ 56 ページ)。

# ■各部のなまえ (液晶ディスプレイ・子機)

子機ディスプレイには、使用状況に応じてさまざまな情報が表示されます。

## 待受中の表示例

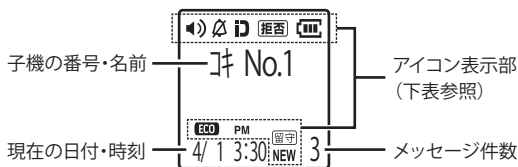

## ご参考

本製品のディスプレイは省電力のため、何も操作をしない状態が一定時間続くと液晶バックライトが消灯します。次の操作のためにキーを押すと液晶バックライトは再点灯します。

## 表示アイコンについて

アイコン	内容	こんなときに表示されます	参照ページ
🔊	スピーカーホン	スピーカー通話のとき	31 ページ
🔇	着信音量：消音	着信音量が「消音」のとき	22 ページ
D	ナンバー・ディスプレイ	ナンバー・ディスプレイ設定が「オン」のとき	55 ページ
拒否	着信拒否	着信拒否設定が有効なとき	59～64 ページ
🔋	バッテリー残量	バッテリー残量 (4段階で表示されます)	19 ページ
🎧	通話録音	通話を録音しているとき	36 ページ
👥	グループ通話	グループ通話が「オン」のとき	38 ページ
ECO	エコモード	エコモードが「オン」のとき (自動オン/オフ)	23 ページ
留守	留守番電話：オン	留守番電話機能が「オン」のとき	65 ページ
NEW	新規メッセージ	未再生の録音メッセージがあるとき	36 ページ 67 ページ

## ナンバー・ディスプレイの表示例

かけてきた相手が  
電話帳に登録されている場合

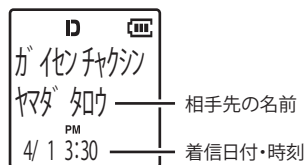

かけてきた相手が  
電話帳に登録されていない場合

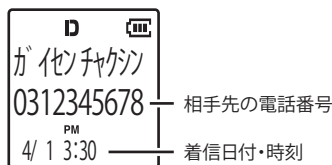

- 📞 ナンバー・ディスプレイサービスの契約が必要です。
- 📞 かけてきた相手によって表示が異なります (☞ 56 ページ)。

# ■ 親機を準備する

## 1 受話器を取り付ける

付属の受話器に受話器コードを取り付け、親機に取り付けます。

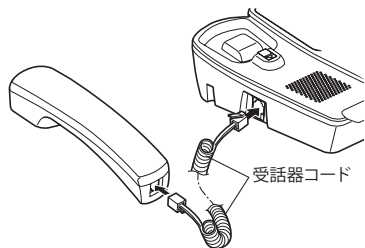

## 2 電話機コードをつなぐ

付属の電話機コードを接続します。

### 電話コンセントの種類

- 3ピンプラグ式の場合  
アダプター（市販品）が必要です。
- 直接配線方式の場合  
資格者の工事が必要です。

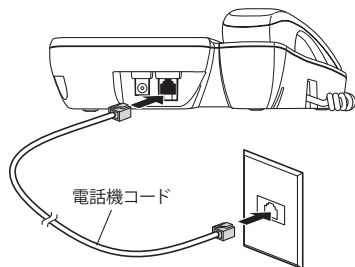

### 1回線に2台以上の電話やFAXを接続するとき

- ※ 本機のナンバー・ディスプレイ機能を使用するときは、ナンバー・ディスプレイ機能が有効な別の電話機を並列に接続しないでください（誤動作の原因になります）。
- ※ 「併設電話検出」設定を「オン」にすると、本機で留守番電話応答中にほかの電話で出るときに、留守番電話応答が自動で切れます。（設定方法は 82 ページ）

### ADSL回線に接続するとき

- ※ 種類によってはスプリッター（市販品）などが必要です。詳しくはご契約のADSL事業者にお問い合わせください。

### ISDN回線に接続するとき

- ※ ターミナルアダプターによっては円滑に通信できないものがあります。詳しくはターミナルアダプターの説明書を参照するか、またはメーカーにお問い合わせください。

## 📞 お知らせ

- ADSL や ISDN 回線に接続し、相手の声が聞きづらい場合は「TA/スプリッター」設定を「オン」にしてください。音質が改善される場合があります。（設定方法は 82 ページを参照）

## ■ こんなときは

ディスプレイに「カイセン ミセツヅク」と表示される

電話機コードが本機および壁面の電話コンセントに確実に接続されているか、再度確認してください。

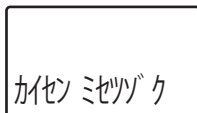
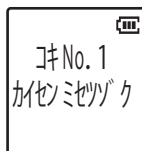

## ■ 親機を準備する (つづき)

### 3 親機用 AC アダプターを取り付ける

付属の親機用 AC アダプター (品番: AD-828) を家庭用コンセントに接続します。

#### ご注意!

AC アダプターは必ず本機に付属のものをご使用ください。他の AC アダプターは使用しないでください。

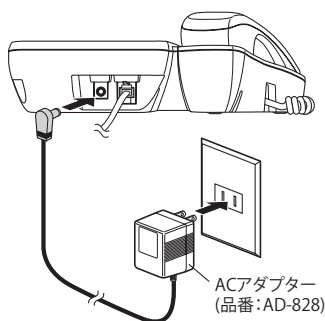

ACアダプター  
(品番: AD-828)

電源投入後しばらくすると、日時設定画面が表示されます (☞ 21 ページ)。  
日時の設定が完了すると、電話の回線種別の自動選択が始まります。

自動選択は約 10 秒で終わります。

※ 自動選択中は、電話機を操作しないでください。

#### 📞 お知らせ

- ビジネスホンやホームテレホン、構内交換機 (PBX) に接続してお使いになる場合は、回線種別が正しく設定されないことがあります。  
ご契約の回線種別をお確かめのうえ、ご利用の回線種別を設定してください (☞ 20 ページ)。

## ■ 充電器を準備する

付属の充電器用 AC アダプター (品番: AD-826) を家庭用コンセントに接続します。

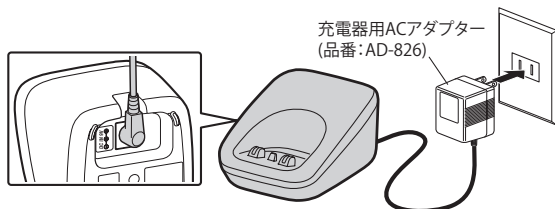

充電器用 AC アダプター  
(品番: AD-826)

#### ご注意!

AC アダプターは必ず本機に付属のものをご使用ください。他の AC アダプターは使用しないでください。

# ■ 子機を準備する

はじめて本機をお使いになる前に、必ず充電してください。

## バッテリーを入れる

### 1 バッテリーカバーを開ける

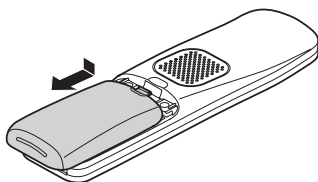

### 2 バッテリーのプラグをコネクタに接続する

バッテリー端子を奥まで(カチッと音がするまで)きちんと押し込んでください。

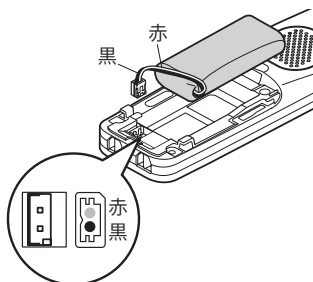

### 3 バッテリーを入れ、バッテリーカバーを閉める

バッテリーケーブルをはさまないようにご注意ください。

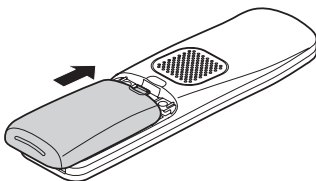



# ■子機を準備する (つづき)

## 子機を充電する

### 子機を充電器の充電台に置く

充電ランプが点灯します。

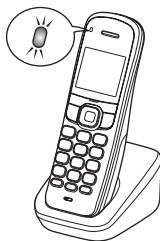

- ① バッテリーの状態によっては表示が出るまでに1時間程度かかることがあります。
- ② 子機は常に充電器に戻しておくことをおすすめします。
- ③ 約15～20時間で満充電になります。(充電台にのせている間は満充電でも充電ランプが点灯しますが、過充電防止機能により安全にお使いいただけます。)
- ④ 充電ランプは子機を取ると消えます。

バッテリー残量が少なくなると、下記いずれかのメッセージが点滅します。

- ① 通話中は警告音と共にメッセージが点滅します。  
通話中…「デンチガナクナリマス」  
待受中…「ジウデンシテクダサイ」

この場合は子機を充電台に置いて充電してください。

### 使用時間のめやす

満充電の状態で使用できる時間	待ち受け時間	約168時間
	連続通話時間	約7時間

### ご参考

- 長期間子機を使用しない場合は、バッテリーを子機からはずしてください。バッテリーを接続したままの場合、バッテリーの液漏れによる故障の原因となることがあります。
- 充電中、子機が温かくなることがありますが、異常ではありません。
- 充電器の電源を抜くと子機が充電されず、使用時間が短くなります。
- 充電中は子機のキーは使用できません。

# 回線設定の確認

回線種別の自動選択 (☞ 17 ページ) で、回線設定が正しく行われたかを確認します。

## 電話がかかることを確認する

117 番 (時報) にダイヤルする (通話料金がかかります)

### ■電話がかからないとき

次の方法で回線種別を設定してください。

お使いの回線種別がわかっているとき

「プッシュ (トーン)」「ダイヤル (10pps)」「ダイヤル (20pps)」のいずれかを選んでください。

お使いの回線種別がわからないとき・もう一度自動で設定するとき

「ジドウ センタク」を選んでください。





設定	回線種別
ジドウ センタク	ご使用の回線種別を 本機が自動判別します
プッシュ (トーン)	プッシュ回線
ダイヤル (20pps)	ダイヤル回線速度 20 pps
ダイヤル (10pps)	ダイヤル回線速度 10 pps

## 回線種別を設定・変更するには

本書におけるキー操作の表示説明について

※ 親機の場合は ( ) のキーを使います。

1  (  ) を押す

2  (  ) で「キホン セッテイ」を選び、 (  ) を押す

3 「カイセン シュベツ」が選択されているので、 (  ) を押す

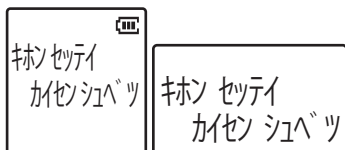



4  (  ) で回線種別を選ぶ

「プッシュ (トーン)」「ダイヤル (10pps)」「ダイヤル (20pps)」「ジドウ センタク」のいずれかを選びます。



 お買い上げ時設定 : 「ジドウ センタク」

5  (  ) を押す

「ピー」と音が鳴って設定が完了し、基本設定メニュー画面に戻ります。

6 終了するには  (  ) を押す

待受画面に戻ります。

「ジドウ センタク」を選んだ場合は、 (  ) を押しっぱらくと自動選択が始まります。

### ■設定を変えても電話がかからないときは

順番に「プッシュ (トーン)」「ダイヤル (20pps)」「ダイヤル (10pps)」の設定で試してください。どの設定でも電話がかからないときは、NTT 窓口へお問い合わせください。



# ■日付・時刻の設定

本機に関する各種の設定は、メニューモードで行います。  
操作方法や機能の詳細については「機能一覧」(☞ 81 ページ) をご覧ください。





ディスプレイに表示される現在の日付・時刻を設定します。

(1ヶ月に約60秒ずれることがあります。)

※ ご購入後初めてお使いになるときは、自動的に手順 **3** の画面が表示されます。

 (  ) を押しと日付・時刻の設定をキャンセルし、電話回線種別の自動選択が始まります。

**1**  (  ) を押す

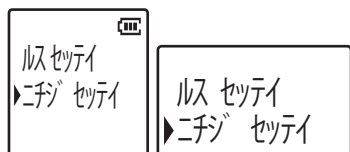

**2**  (  ) で「**ニチジ セッテイ**」  
を選び、 (  ) を押す



**3** 年月日、および時刻を設定する









設定のしかた

 ~  (  ~  ) で数字を入力する



 入力すると点滅部分が右へ移動します。



 (  ) で設定することもできます

 (  ) で数字を選び、 (  )、 (  ) で点滅部分を移動する

 数字を選ぶ際、押し続けると連続して変更できます。

■設定途中でまちがえたときは

 ( 、 ) で修正する位置に点滅部分を合わせ、再度入力してください。

**4** 「AM・PM」の設定が終わったら、 (  ) を押す

「ピー」と音が鳴って設定が完了し、メニュー画面に戻ります。

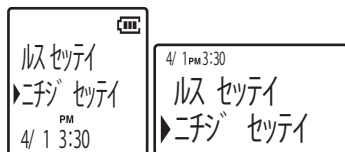

 画面に設定した日時が表示されます。

**5** 終了するには  (  ) を押す  
待受画面に戻ります。

## ご注意！

停電したときは、日付・時刻が「初期値」に戻る場合があります。再度手順1~5を行い、設定してください。(着信履歴などに記録されていた日付・時刻は残ります。)

# 着信音設定

## 着信音の大きさを変える

電話がかかってきたときの着信音量を4段階（消音／小／中／大）に設定できます。

※ 着信音量を「消音」に設定しても、子機・親機間や子機どうし（子機を2台以上お持ちの場合）の内線呼び出しなどの際には音量「小」で着信をお知らせします。

待受中に  (  ) を押す

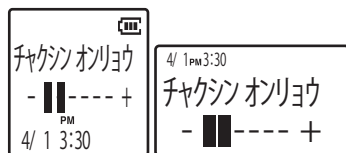

押すごとに「消音」⇄「小」⇄「中」⇄「大」に切り替わり、その音量で着信音が鳴ります。

① 「消音」に設定した場合は、画面に  アイコンが表示されます。

## 着信音の種類を設定する

電話がかかってきたときの着信音の種類を選べます。







### ご参考

本機には、かけてきた相手によって着信音を変えられる「着信鳴り分け」機能(☞ 58 ページ)もあります。



### ■ 着信音の種類

ベル	パターン #1 ~ パターン #3
メロディー	メロディー #1 ~ メロディー #4

- ① 内線通話の呼出音は変更できません。
- ② お買い上げ時設定：ベル「パターン #1」

1  (  ) を押し、 (  ) で「コキ (オヤキ) セッテイ」を選んで  (  ) を押す



2 「チャクシンオン」が選択されているので、 (  ) を押す

3  (  ) で着信音を選ぶ

① カーソルを合わせると、その着信音が鳴ります。（着信音が「消音」に設定されている場合は鳴りません。）

4  (  ) を押す

「ピー」と音が鳴って設定が完了し、前の画面に戻ります。

5 終了するには  (  ) を押す

待受画面に戻ります。

# 電話をかける／受ける

## 機能インデックス

本機には基本的な電話のかけかた／受けかたのほかにも、便利な機能がいろいろあります。詳しくは、それぞれの参照先ページをお読みください。

	こんなとき	詳しくは
電話をかける	子機から電話をかける	24 ページ
	親機から電話をかける	25 ページ
	リダイヤルする	26 ページ
	電話帳でかける	27 ページ
	着信履歴からかける	28 ページ
	短縮ダイヤルでかける	29 ページ
	ワンタッチダイヤルでかける	30 ページ
	スピーカーを使う(スピーカーホン・モニター)	31 ページ
電話を受ける	子機で電話を受ける	32 ページ
	親機で電話を受ける	32 ページ
通話中	相手の声の音量を変える	24, 25 ページ
	保留にする	
	キャッチホンを受ける	

### お知らせ

- キーを押したときは、ディスプレイのバックライトがオンになり、明るくなります。
- 「エコモード」(ECO) について  
外線・内線通話中など、子機と親機の通信時に、本機が接続環境良好と判断した場合には自動的に「エコモード」となり、無線送信電力を軽減することで電力消費を少なくします。
  - 「エコモード」中は子機ディスプレイにアイコン(ECO)が表示されます。
  - 「エコモード」のオン・オフは、本機が通信状況に応じて自動的に判断するため、お客様ご自身で機能をオン・オフすることはできません。

# 電話をかける

## 電話をかける





子機

### 1 子機を充電台から取り、を押す

 クイック通話をオンに設定しておく、充電台から子機を取るだけで通話できます。(☞ 74 ページ)

### 2 数字キーでダイヤルする





-  「ツウ」音が聞こえてからダイヤルしてください。
-  数字キーを押してから  を押してもかけられます。

### 3 相手と話す

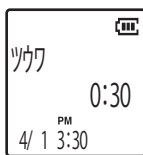
通話時間が表示されます。



-  表示される通話時間はめやすです。通話料金は、相手が電話に出てからかかります。
-  ナンバー・ディスプレイサービスの「184」や「186」をつけてかけるとき (☞ 56 ページ)

### 4 通話を終了するには を押す または充電台に子機を戻す

通話時間が約 5 秒間表示されます。

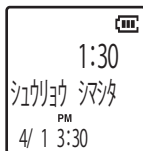

<通話中にはこんな操作ができます>

#### ■相手の声の大きさを変える (受話音量)

 を押して音量を調節する

 音量は 6 段階に調整できます。

#### ■通話を保留する

 を押す

消去

通話に戻るには、 または

 を押す

SE-カ

 保留中、相手先にはメロディー (曲名: オーラ・リー) が流れます。

 保留にしたまま約 5 分間放置すると、電話は自動的に切れます。

#### ■キャッチホン (☞ 43 ページ) を受ける (NTT との契約が必要です)

 を押す

元の相手との通話に戻るには、  
もう一度  を押す

ほかにもこんなことができます

#### ■通話を録音する (☞ 36 ページ)

#### ■スピーカーホンを使う (☞ 31 ページ)

#### ■ミュートを使う (☞ 42 ページ)

#### ■ダイヤル回線でプッシュホンサービスを使う (一時的にピポパ音に切り換えたいとき) (☞ 43 ページ)

#### ■グループ通話をする (☞ 38 ページ)

#### お知らせ

キーを押したときは、ディスプレイのバックライトがオンになり、明るくなります。

# 電話をかける (つづき)

## 電話をかける



親機

- 1** 待受中に受話器を取り、「ツー」音が聞こえたら数字キーでダイヤルする

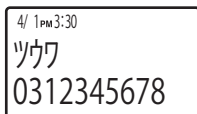

- 2** 相手と話す

通話時間が表示されます。

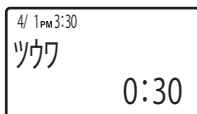

表示される通話時間はめやすです。通話料金は、相手が電話に出てからかかります。

ナンバー・ディスプレイサービスの「184」や「186」をつけてかけるとき (☞ 56 ページ)

- 3** 通話が終わったら受話器を戻す

通話時間が約 5 秒間表示されます。

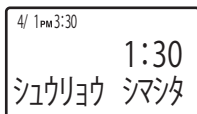

＜通話中にはこんな操作ができます＞

- 相手の声の大きさを変える (受話音量)



を押して音量を調節する

音量は 6 段階に調整できます。

- 通話を保留する



を押す

通話に戻るには  を押す

保留中、相手先にはメロディー (曲名: オーラ・リー) が流れます。

保留にしたまま約 5 分間放置すると、電話は自動的に切れます。

- キャッチホン (☞ 43 ページ) を受ける (NTT との契約が必要です)



を押す

元の相手との通話に戻るには、

もう一度  を押す

ほかにもこんなことができます

- 通話を録音する (☞ 37 ページ)

- ミュートを使う (☞ 42 ページ)

- ダイヤル回線でプッシュホンサービスを使う (一時的にピボパ音に切り換えたいとき) (☞ 43 ページ)

- グループ通話をする (☞ 38 ページ)

オンフック (受話器を置いたまま) でかけることもできます

待受中に …

受話器を置いたままダイヤルし、  
受話器を取る

また  
は

待受中に …

受話器を置いたままダイヤルし、  
相手が出たら受話器を取って話す



保留解除



# 電話をかける (つづき)

## 前にかけた相手にかけ直す (リダイヤル)





### 子機

子機からかけた電話番号が5件まで記憶されます。5件を超えると、古い番号から順に書き換えられます。

子機ごとにそれぞれ個別の内容でリダイヤルがありますが、子機を2台以上お持ちの場合、閲覧は同時に1台の子機からしかできません。

### 1 を押す

直前にかけた電話番号が表示されます。

 を押すたびに順に変わります。または  で選ぶこともできます。

かける相手の電話番号を表示させます。

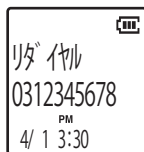



### 2 を押す

番号がダイヤルされます。



### お知らせ



 を押す、または受話器を取った状態で (ツーンという音が鳴っている状態)、リダイヤルを選んで  (  ) を押すと、番号がダイヤルされます。





### 親機

親機からかけた電話番号が5件まで記憶されます。5件を超えると、古い番号から順に書き換えられます。

### 1 を押す

直前にかけた電話番号が表示されます。

 を押すたびに順に変わります。または  で選ぶこともできます。



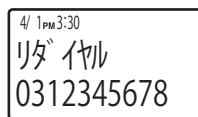

かける相手の電話番号を表示させます。





### 2 受話器を取る

番号がダイヤルされます。





## 記憶されている番号を消去する

待受中に  (  ) を押し、消去する番号を選んで  (  ) を押す



「1ケン ショウキョ」または「ゼンケン ショウキョ」を選んで  (  ) を押す



 (  ) で「ハイ」を選んで  (  ) を押す



# 電話をかける (つづき)

## 電話帳でかける



### 子機

電話帳への登録のしかたは 44 ページをご覧ください。

#### 1 を押す

電話帳が表示されます。





#### 2 で相手を選ぶ

押すたびに順に変わり、押し続けるとスクロール表示します。

#### 3 を押す

番号がダイヤルされます。

### お知らせ

 を押したあと、または外線通話中に、手順 1～2 で電話帳を選んで  を押すと、番号がダイヤルされます。プッシュホンサービスを利用するときなどに便利です。



### 親機

電話帳への登録のしかたは 44 ページをご覧ください。

#### 1 を押す

電話帳が表示されます。



#### 2 で相手を選ぶ

押すたびに順に変わり、押し続けるとスクロール表示します。

#### 3 受話器を取る

番号がダイヤルされます。

### お知らせ

受話器を取った状態（ソーという音が鳴っている状態）または外線通話中に、手順 1～2 で電話帳を選んで  を押すと、番号がダイヤルされます。プッシュホンサービスを利用するときなどに便利です。

# 電話をかける (つづき)

## 着信履歴からかける

本機には最大 50 件の着信履歴が記憶されます。(☞ 57 ページ)

✎ ナンバー・ディスプレイサービスの契約が必要です。



### 子機

- 1 待受中、 を押す



- 2  で相手を選ぶ  
押し続けるとスクロール表示します。

- 3  を押す  
番号がダイヤルされます。



### 親機



- 1 待受中、 を押す



- 2  で相手を選ぶ  
押し続けるとスクロール表示します。

- 3 受話器を取る  
番号がダイヤルされます。

### お知らせ

子機・親機とも、通話状態（ツープ音が鳴っている状態）で着信履歴から相手を選んで  (決定)  (決定) を押しでもかけることができます。



# 電話をかける (つづき)

## 短縮ダイヤルでかける

電話帳で短縮ダイヤル番号を登録 (☞ 48 ページ) しておくと、数字キーを使ってすばやく電話番号を呼び出してかけることができます。最大 10 件まで登録できます。



### 子機

- 1 待受中、かけたい電話番号が登録されている短縮ダイヤル (数字キー  ~ ) を長押しする



- ✎ 登録されている電話番号がディスプレイに表示されるまで押し続けてください。
- ✎ 登録されている電話番号がない場合、「トウロク サレテイマセン」と表示されます。



- 2 発信するには  を押す  
番号がダイヤルされます。



### 親機

- 1 待受中、かけたい電話番号が登録されている短縮ダイヤル (数字キー  ~ ) を長押しする

- ✎ 登録されている電話番号がディスプレイに表示されるまで押し続けてください。
- ✎ 登録されている電話番号がない場合、「トウロク サレテイマセン」と表示されます。



- 2 受話器を取る  
番号がダイヤルされます。

# 電話をかける (つづき)

## ワンタッチダイヤルでかける

ワンタッチダイヤルボタンを押すだけで、登録した電話番号にかけることができます。親機は4件、子機は1件まで登録できます。

 ワンタッチダイヤルへの登録のしかたは (☞ 47 ページ) をご覧ください。



### 子機

#### 1 充電台から子機を取る

#### 2 を押す

登録されている電話番号がディスプレイに表示されたあと、ダイヤルされます。

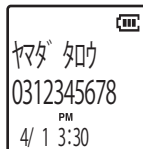

### 親機

#### 1 待受中、かけたい電話番号が登録されているワンタッチダイヤルを押す

登録されている電話番号がディスプレイに表示されたあと、ダイヤルされます。

 番号はモニター (☞ 次ページ) の状態で発信されます。

 登録されている電話番号がない場合、「トウロク サレテイマセン」と表示されます。



#### 2 受話器を取る

# 電話をかける(つづき)

## スピーカーの使いかた



スピーカーホン(子機) やモニター(親機) にすると、相手の声はスピーカーから聞こえます。天気予報や時報などを聞くとき便利です。

### 〔スピーカーホン〕 子機

通話をするときは子機を充電器からはずし、子機のマイクに向かってお話しください。

#### ■子機でスピーカーホンを使うには

 を押す

 スピーカーホンの使用中は  アイコンが表示されます。



もう一度  を押すと、通常の通話に戻ります。

### ご注意!

充電台にのせていると通話はできません。

 通話中に相手の声が途切れる場合は交互にお話しください。

#### ■天気予報など、相手の声を聞くだけの場合に声が途切れるときは

ミュートをオンにする

(設定のしかたは  42 ページ)

#### ■音の大きさを変えるには(受話音量)

通話中に  () を押す

 音量は子機 6 段階、親機 10 段階に調整できます。

 周囲が騒がしいときは相手の声が聞き取りにくくなります。スピーカーホンは静かなところでお使いください。

### 〔モニター〕 親機



親機のモニター使用中は、こちらの音声は相手に聞こえません。通話をするときは受話器を取ってお話しください。

#### ■親機でモニターを使うには

 を押す

受話器を取ると、通常の通話に戻ります。

### お知らせ

留守モニター設定が「オン」のときは、親機の  を押さなくても、自動で留守番電話対応中の相手の用件を親機のスピーカーから聞くことができます。(  73 ページ)

 お買い上げ時の設定: 「オン」

# 電話を受ける

着信音は、あらかじめ、種類（ベル/メロディー）・音量ともに変えておくことができます。  
(☞ 22 ページ)



## 子機

- 1 電話がかかってきたら子機を取り上げ、 を押す

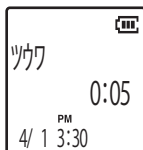

クイック通話をオンに設定しておく、充電台から子機を取るだけで通話できます。(☞ 74 ページ)

- 2 相手と話す

通話中は、電話をかけるとき (☞ 24 ページ) と同様、次の操作が可能です。

- 相手の声の大きさを変える (受話音量)
- 通話を保留する
- キャッチホンを受ける (NTT との契約が必要です)
- 通話を録音する (通話録音)
- スピーカーホンに切り替える

- 3 通話を終了するには を押す  
または充電台に子機を戻す



## 親機

- 1 受話器を取る

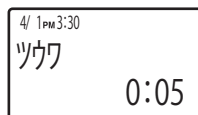

- 2 相手と話す

通話中は、電話をかけるとき (☞ 25 ページ) と同様、次の操作が可能です。

- 相手の声の大きさを変える (受話音量)
- 通話を保留する
- キャッチホンを受ける (NTT との契約が必要です)
- 通話を録音する (通話録音)

- 3 通話を終了するには  
受話器を戻す

## お知らせ

- 電話がかかってくると、着信音が鳴っている間、子機および親機は次の動作で着信をお知らせします。
  - ・子機および親機のディスプレイやキーが明るくなります。
  - ・着信ランプが点滅します (子機のみ)。
- 着信音が鳴っているとき ( ) を押すと、その着信に限り着信音をミュートできます。次回の着信からは、設定された着信音の大きさ・種類に戻ります。(☞ 22 ページ)
- エニーキー応答をオンにすると、子機の ~ 、、 のいずれかのキーを押しても電話を受けられます。(☞ 74 ページ)

# いろいろな機能を使う



## ■別の子機に電話をまわす(子機間転送)

子機を2台以上お持ちの場合は、外からの電話を別の子機にまわすことができます。

### 呼出元で



- 1 外線通話中に  を押す

外の相手との通話が保留になります。相手先にはメロディーが流れます。

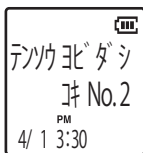
- 2  で通話したい相手の子機を選び(10秒以内)、 を押す



### 呼出先で

- 3 呼出音が鳴ったら、 または  を押す

クイック通話がオンのとき：  
充電台から子機を取り上げただけで受けられます。  
(☞ 74 ページ)

- 4 呼出元と内線通話する

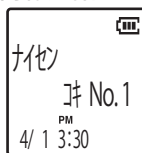

- 5  を押す

呼出元との内線通話が切れ、外の相手と通話できます。



### お知らせ

- 呼出先の子機が出ないときや内線通話中に、外の相手との通話に戻る場合は、 を押します。
- ミュートを使っているときに電話をまわす操作をすると、ミュートは解除されます。(☞ 42 ページ)。

### 通話したい相手の子機が近くにあるとき(子機間通話をしないでまわすとき)

- 1 外の相手と通話中に  を押す

- 2 電話をまわすことを、相手に声で直接伝える

外の相手との通話に戻るときは、 または  を押します。

- 3 別の子機側で  または  を押す

# ■子機から親機に電話をまわす

子機でとった外からの電話を、親機にまわすことができます。



## 子機

### 1 外線通話中に を押す

外の相手との通話が保留になります。  
相手先にはメロディーが流れます。

### 2 で親機を選び (10秒以内)、 を押す

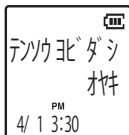

## 親機

### 3 呼出音が鳴ったら 受話器を取る

### 4 子機と内線通話する

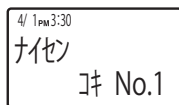

### 5 子機側で切り替えるとき



親機側で切り替えるとき



子機との内線通話が切れ、親機  
で外の相手と通話できます。

いろいろな機能を使う

## お知らせ

- 呼出先の親機が出ないときや内線通話中に、外の相手との通話に戻る場合は、 を押します。
- ミュートを使っているときに電話をまわす操作をすると、ミュートは解除されます。(☞ 42ページ)。



# ■ 親機から子機に電話をまわす

親機でとった外からの電話を、子機にまわすことができます。



## 親機

### 1 外線通話中に を押す

外の相手との通話が保留になります。  
相手先にはメロディーが流れます。

### 2 で通話したい相手の子機を選び (10 秒以内)、 を押す

4/ 1PM 3:30  
テンソク ヨビダシ  
☎ No.1



## 子機

### 3 呼出音が鳴ったら または を押す

「クイック通話」がオンのとき：充電台から子機を取り上げただけで受けられます。  
(☞ 74 ページ)

### 4 親機と内線通話する

子機  
PM  
4/ 1 3:30

### 5 を押す

親機との内線通話が切れ、外の相手と通話できます。

いろいろな機能を使う

## お知らせ

- 呼出先の子機が出ないときや内線通話中に、外の相手との通話に戻る場合は、 を押します。
- ミュートを使っているときに電話をまわす操作をすると、ミュートは解除されます。(☞ 42 ページ)。

# 通話を録音 / 再生する

通話の内容を録音することができます。録音できる時間は留守電の用件録音と合わせて最大 12 分です。

- ① 内線通話、グループ通話は録音できません。
- ② 1 件当たりの通話録音時間は最大 10 分です。
- ③ 電話を切ると、通話録音は自動的に終了します。

## お知らせ

ミュートをオンにすると、こちら側のマイク音声を相手に聞こえないようにして、相手の声だけ録音します。  
(☞ 42 ページ)

## 録音を開始・終了する



子機

### 録音を開始する

#### 1 通話中に を押す



#### 2 で「ツウワロクオン」を選び、

 を押す

- ① 通話録音中は  アイコンが表示されます。

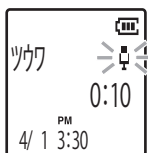

### 録音を終了する

#### 1 録音中に を押す



#### 2 で「ツウワロクオン」を選び、

 を押す

- ① 「ピー」と音が鳴り、 アイコンが消えて録音が停止します。通常の通話状態に戻ります。

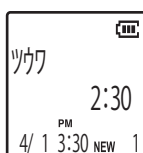

# 通話を録音 / 再生する (つづき)

## 録音を開始・終了する



親機

親機のモニター使用時は録音できません。(☞ 31 ページ)

### 1 通話中に を押す

通話録音中は  アイコンが表示されません。

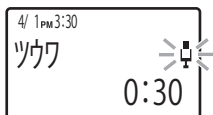

### 2 録音を終了するには、もう一度 を押す

「ピー」と音が鳴り、 アイコンが消えて録音が停止します。通常の通話状態に戻ります。

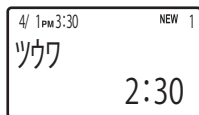

## 録音を再生する

留守番電話の用件再生時と同様の方法で親機または子機から再生できます。詳しくは各操作説明のページをご覧ください。

- 親機での操作 (☞ 66 ページ)
- 子機での操作 (☞ 67 ページ)

### お知らせ

- 留守番電話に用件が録音されている場合は、その用件も再生されます。

いろいろな機能を使う

# ■グループ通話 (子機・親機と外の相手の3人で話す)

子機・親機と外の相手の3人で同時に通話することができます。

また、子機を2台以上お持ちの場合は、子機2台と親機、外の相手の計4人で同時に通話することもできます。

本機は、外線通話を始めた直後は、ほかの子機からグループ通話を受けないように設定されています。(グループ通話「オフ」)

グループ通話をするときは、あらかじめ通話中にグループ通話を「オン」にする必要があります。

## グループ通話：オフ (通常時の設定です)

グループ通話ができません。

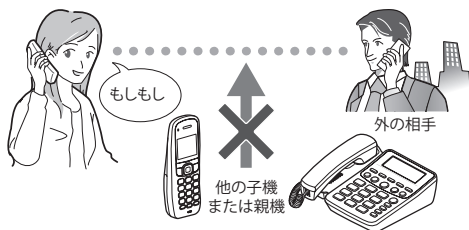
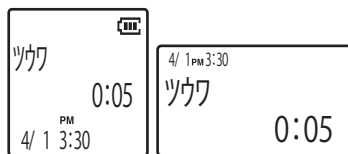

いろいろな機能を使う

## グループ通話：オン

グループ通話が可能です。

グループ通話が「オン」のときは  アイコンが表示されます。

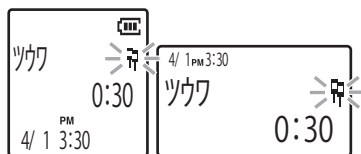

外線通話を切ると、次の外線通話では自動的に「オフ」設定に戻ります。

# グループ通話(子機・親機と外の相手の3人で話す)(つづき)

## グループ通話をする

### 1 外の相手と通話中の子機で、

メニュー決定 (メニュー決定) を押す

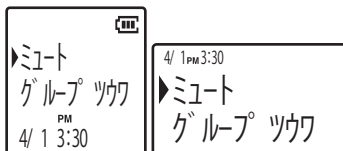

### 2 (電源) (音量) で「グループ ツウワ」

を選び、メニュー決定 (メニュー決定) を押す

「ピー」と音が鳴り、グループ通話がオンになります。

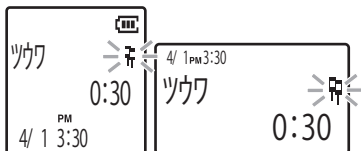

### 3 もう1台で電話を受ける

子機の場合：

電話 を押す

「クイック通話」がオンのとき：

充電台から子機を取り上げるだけで電話を受けられます。(p.74 ページ)

親機の場合：

受話器を取る

### 4 3人で話す

グループ通話中は画面に「グループ ツウワ」と表示されます。

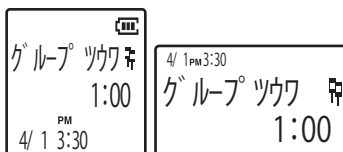

### 5 通話が終わったほうの通話を終了する

残りの1台と外の相手との2者通話に戻ります。

### ■ 同じ通話中で再度「オフ」にすると

手順1～2を繰り返します。

「ピー」と音が鳴り、グループ通話がオフになります。

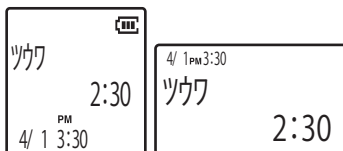

# ■内線通話をする

親機と子機で双方向に通話ができます。

子機を2台以上お持ちの場合は、子機どうしても双方向に通話ができます(子機間通話)。

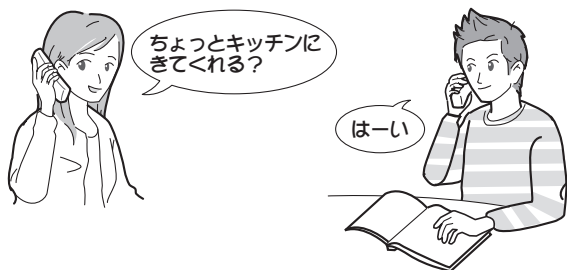

## 本機でできる内線通話の種類

	[親機] から		[子機] にかける
	[子機] から		[親機] にかける
	[子機] から		[子機] にかける (子機間通話)

 子機どうして通話するには子機が2台以上必要です(子機を増設するには(☎77ページ))。

いろいろな機能を使う

## お知らせ

- 内線通話は、通話料金がかかりません。
- 内線通話中に外から電話がかかってくると、受話口から着信音が聞こえます。  
 (保留解除) を押すと外の相手と通話できます。
- 次ページ手順2で呼出先に「イッセイ」を選んだ場合、親機と登録されているすべての子機で呼出音が鳴ります。このとき、通話は最初に電話を取った呼出先との通話となります。

# ■内線通話をする(つづき)

## 親機から子機へかける



**1** 電話をかけていないとき、を押す

**2** で呼出先を選び、を押してから受話器を取る



**3** 呼出音が鳴ったら、または を押し、話す

「クイック通話」がオンのとき：

充電台から子機を取り上げるだけで電話を受けられます。(☞74ページ)

## 子機から親機へかける



**1** 電話をかけていないとき、を押す

**2** で呼出先を選んで を押す



**3** 呼出音が鳴ったら、受話器を取って話す

## 子機から別の子機へかける(子機を2台以上お持ちの場合)



**1** 電話をかけていないとき、を押す

**2** で呼出先を選んで を押す



**3** 呼出音が鳴ったら、または を押して話す

「クイック通話」がオンのとき：

充電台から子機を取り上げるだけで電話を受けられます。(☞74ページ)

### ■呼び出しを中止するとき

子機の場合：を押す

親機の場合：受話器を置く

### ■通話を終了するとき

子機の場合：を押す

親機の場合：受話器を置く

### お知らせ

内線通話時は、子機のスピーカーホンには使えません。

# ■ ミュートを使う

外線通話中に、こちら側のマイク音声を相手に聞こえないようにすることができます。

## 1 通話中に を押す

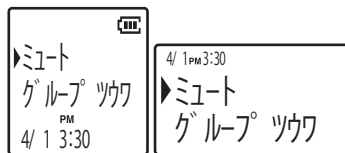

## 2 「ミュート」が選択されているので、 を押す

ミュートが「オン」になります。

 ミュート中は「ミュート」と表示されます。

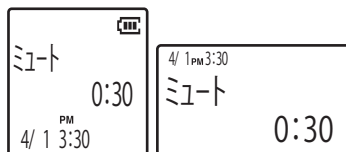

## ■ ミュートを「オフ」にするには

上記 **1** ~ **2** を繰り返す

 電話を切ると、ミュートは自動的に解除されます。



# ■ キャッチホン/プッシュホンサービスを利用する

## キャッチホンサービスを利用する

キャッチホンは、外線通話中に他から電話がかかってきた場合、通話中の相手を一時的に保留にして、新しくかかってきた相手と通話することができるサービスです。キャッチホンのご利用については、最寄りのNTTの支店、または営業所にお申し込みください。



### 1 通話中に電話がかかってくると、キャッチホンの信号が入る

#### 2 ( ) を押す

新しくかかってきた相手につながります。

### 3 元の相手に戻るときは、もう一度 ( ) を押す

#### お知らせ

- キャッチホンサービスをご利用になるにはNTTとの契約が必要となります。
- キャッチホンサービスをご利用の場合、 (  ) を押してから新しくかかってきた相手に切り換わるまで、多少時間がかかることがあります。

## プッシュホンサービスを利用する

ダイヤル回線をご利用の場合でも、一時的にトーン信号(ピポパ音)に切り替えることで、チケット予約などのプッシュホンサービスをご利用になれます。

 プッシュ回線をご利用の場合、切り替える必要はありません。

### 1 電話をかける

#### 2 ( ) を押す

以降、キーを押すとトーン信号(ピポパ音)が出せるようになります。

### 3 音声案内にしたがって操作を行う

#### お知らせ

電話を切ると、元のダイヤル回線の設定に自動的に戻ります。

いろいろな機能を使う

## 電話帳に登録する

相手の名前や電話番号などを、最大 100 件まで登録できます。

- 電話帳を使ってかけるには、「電話帳でかける」(☞ 27 ページ) をご覧ください。
- 100 件登録されている場合は、電話帳の新規登録はできません。
- 電話帳データは親機で一元管理されており、全ての子機がそのデータを共有しています。電話帳を閲覧している間は別の子機または親機から閲覧することはできません。

### 1 (電話帳) を押す

電話帳が表示されます。

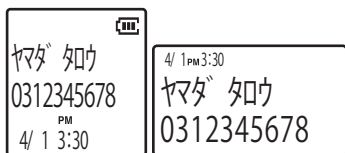

- 電話帳には、あらかじめ時報 (117) ・天気予報 (177) ・番号案内 (104) が登録されています (修正や消去もできます (☞ 49 ページ))。

### 2 もう一度 (電話帳) を押して件数画面を表示させ、(X-メニュー) (決定) を押す

電話帳サブメニューが表示されます。

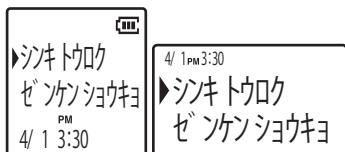

### 3 「シンキ トウロク」が選択されているので、(X-メニュー) (決定) を押す

新規登録画面が表示されます。

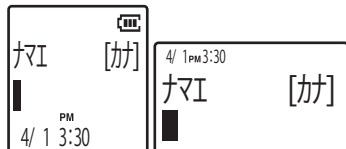

### 4 名前を入力する

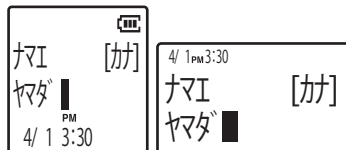



16 文字まで入力できます。

電話帳の文字入力に使うキー

入力	(0)~(9), (*), (リダイヤル), (ポーズ), (0)~(9), (リダイヤル), (ポーズ)
文字種の切替	(#), (英数), (文字切替)
カーソルの移動	(左), (右), (*), (#)
文字消去	(左), (右), (クリア), (消去)
確定	(X-メニュー), (決定)

- 文字入力のしかたについて詳しくは「文字入力のしかた」(☞ 50 ページ〜) をご覧ください。



# 電話帳に登録する(つづき)

入力が終わったら  () を押す

## 5 電話番号を市外局番から入力する



20桁まで入力できます。

入力が終わったら  () を押す

- 電話番号にナンバー・ディスプレイサービスの「184」や「186」を入れるとき  
「184」または「186」を入力したあと電話番号を入力します。

## 6 着信鳴り分け (58 ページ) のための着信音を設定する

 () で選び、 () を押す

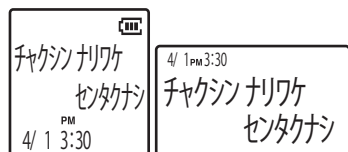



センタクナシ:

通常着信時と同じ着信音 (52 ページ) で呼び出します。

チャクシンオン オフ:

着信音が鳴りません。

「ピー」と音が鳴り、登録内容が画面に表示されます。

- 7 終了するには  () を押す  
待受画面に戻ります。

- 続けて登録するとき  
もう一度、手順 1 から操作してください。

- 登録を途中でやめるとき

 () を押す

## ダイヤル番号を入力して登録する

### 1 待受中に電話番号を入力する

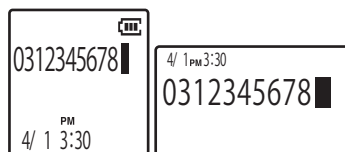

### 2 () を押す

サブメニューが表示されます。

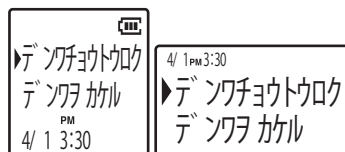

### 3 「デンワチョウトウロク」が選ばれているので () を押す

新規登録画面が表示されます。

### 4 44 ページ手順 4 からの操作をする

電話番号の入力は不要です。

# 電話帳に登録する(つづき)

## お知らせ

- よくかける相手を先に表示させたいとき  
名前の前に数字をつけて登録すると、数字の小さい順に表示されます。  
(例:「001 ナカムラ」「002 イイツカ」…)
- 誤操作、静電気、電波干渉、使用中に電源が切れるなどの影響により、登録内容が変化または消失する場合があります。大切な情報は、メモをして保管するようにしてください。

## リダイヤルから電話帳に登録する

### 1 (リダイヤルボース) を押す

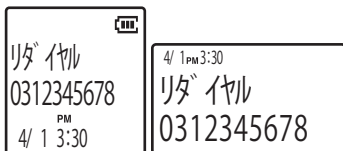

### 2 ( ) で登録する番号を選び、 ( ) を押す

サブメニューが表示されます。

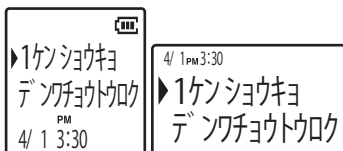

### 3 ( ) で「デンワショウトウロク」を選び、 ( ) を押す

### 4 44 ページの手順 4 からの操作をする

電話番号の入力は不要です。

## 着信履歴から電話帳に登録する

 ナンバー・ディスプレイサービスの契約が必要  
です。(☎ 54 ページ)

### 1 ( ) を押す

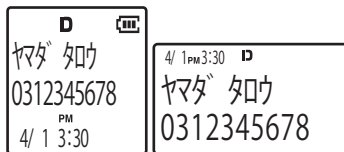

### 2 ( ) で登録する番号を選び、 ( ) を押す

サブメニューが表示されます。

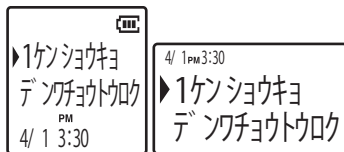

### 3 ( ) で「デンワショウトウロク」を選び、 ( ) を押す





### 4 44 ページの手順 4 からの操作をする

電話番号の入力は不要です。





# ワンタッチダイヤルを登録する

ワンタッチダイヤルに登録できる電話番号(親機4件、子機1件)は、電話帳に登録されている番号となります。必要に応じ、あらかじめ登録を行ってください(☞44～46ページ)。

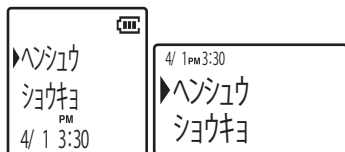

## ワンタッチダイヤルを登録する

- 1  (電話帳) を押し、 (戻る) で登録する番号を選び、 (メニュー) ( 決定) を押すサブメニューが表示されます。

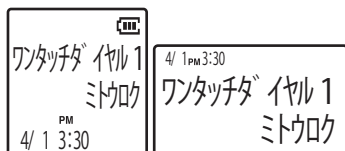

- 2  (電話帳) ( 戻る) で「ワンタッチダイヤル」を選び、 (メニュー) ( 決定) を押すワンタッチダイヤル登録画面が表示されます。





- 3 (親機の場合のみ)  
 (メニュー) ( 戻る) で登録先(ワンタッチダイヤル1～4)を選ぶ  
 登録先にすでに番号が登録されている場合はその名前が表示されます。



- 4 登録するには  (メニュー) ( 決定) を押す

- 5 終わったら、 (戻る) ( 取消) を押す





### ご参考

登録済みのワンタッチダイヤルを変更する場合操作のしかたは登録のときと同様です。上記「ワンタッチダイヤルを登録する」手順4で登録を行うと、「ウワガキ」または「ショウキョ」の選択画面が表示されます。「ウワガキ」を選んで  (メニュー) ( 決定) を押すと、新しい番号がワンタッチダイヤルとして登録されます。

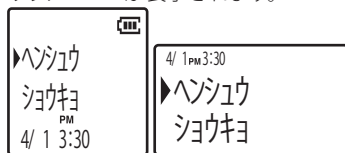

## ワンタッチダイヤルを消去する





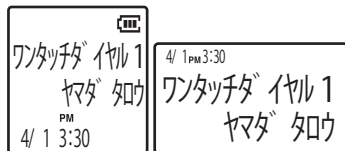

- 1  (電話帳) (戻る) を押し、 (メニュー) ( 決定) を押すサブメニューが表示されます。



- 2  (電話帳) ( 戻る) で「ワンタッチダイヤル」を選び、 (メニュー) ( 決定) を押すワンタッチダイヤルに登録されている名前が表示されます。



- 3 (親機の場合のみ)  
 (メニュー) ( 戻る) で消去したい登録先(ワンタッチダイヤル1～4)を選ぶ  
 登録されている名前が表示されます。

- 4  (メニュー) ( 決定) を押し、 (電話帳) ( 戻る) で「ショウキョ」を選び、 (メニュー) ( 決定) を押す消去を終了し、ワンタッチダイヤル画面に戻ります。

- 4 終わったら、 (戻る) ( 取消) を押す







### ご注意!

ワンタッチダイヤルに登録した電話帳の番号を、短縮ダイヤルに登録すると、ワンタッチダイヤルに登録した番号は消去されます。





# 短縮ダイヤルを登録する

短縮ダイヤルは10件まで登録できます。登録できる電話番号は、電話帳に登録されている番号となります。必要に応じ、あらかじめ登録を行ってください(☞44～46ページ)。

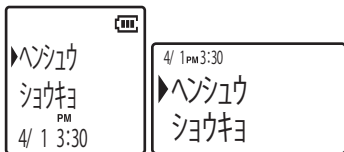

## 短縮ダイヤルを登録する

- 1  (  ) を押し、 (  ) で登録する番号を選び、 (  ) を押すサブメニューが表示されます。



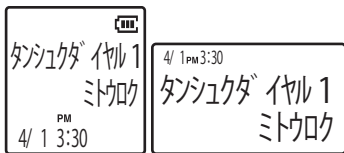



- 2  (  ) で「タンシユクダイヤル」を選び、 (  ) を押す短縮ダイヤル画面が表示されます。







- 3  (  ) で登録先(タンシユクダイヤル0～9)を選ぶ  
 登録先にすでに番号が登録されている場合はその名前が表示されます。

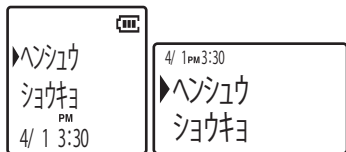

## 短縮ダイヤルを消去する

- 1  (  ) を押し、 (  ) を押すサブメニューが表示されます。



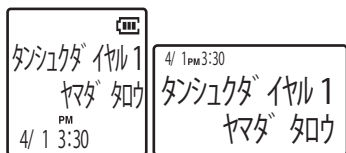





- 2  (  ) で「タンシユクダイヤル」を選び、 (  ) を押す短縮ダイヤル画面が表示されます。



- 3  (  ) で消去したい登録先(タンシユクダイヤル0～9)を選ぶ  
 短縮ダイヤルに登録されている名前が表示されます。

- 4 登録するには  (  ) を押す

- 5 終わったら、 (  ) を押す

- 4  (  ) を押し、 (  ) で「ショウキョ」を選び、 (  ) を押す



消去を終了し、短縮ダイヤル画面に戻ります。

- 5 終わったら、 (  ) を押す

### ご参考

#### 登録済みの短縮ダイヤルを変更する場合

操作のしかたは登録のときと同様です。

上記「短縮ダイヤルを登録する」手順3で登録を行うと、「ウワガキ」または「ショウキョ」の選択画面が表示されます。「ウワガキ」を選んで  (  ) を押すと、新しい番号が短縮ダイヤルとして登録されます。

### ご注意!

短縮ダイヤルに登録した電話帳の番号を、他の短縮ダイヤルやワンタッチダイヤルに登録すると、元の短縮ダイヤルから消去されます。

# 電話帳を検索・修正・消去する

## 電話帳を検索する

待受中、外線通話中のいずれも検索できます。

1 ( ) を押す

2 ( ) で検索する

または ~ ( ~ ) で名前の頭文字から探すこともできます。

3 終わったら…

待受中: ( ) を押す

外線通話中: ( ) を押す

## お知らせ

- ディスプレイに表示される順番について  
 ( ) を押すと次の順で表示されます。  
ナマエミトウロク (名前を登録していないとき) → カナ → 英 → 数
- よくかける相手を先に表示させたいとき  
名前の前に数字をつけて登録すると、数字の小さい順に表示されます。  
(例: 「001 ナカムラ」「002 イイツカ」…)

## 電話帳を修正する

1 待受中に、 ( ) を押す

2 ( ) で修正するデータを選び、 ( ) を押す

3 「ヘンシュウ」が選択されているので、 ( ) を押す

4 44 ページの手順 4 からの操作をする

## 電話帳を 1 件ずつ消去する

1 待受中に、 ( ) を押す

2 ( ) で消去するデータを選び、 ( ) を押す

3 ( ) で「ショウキヨ」を選び、 ( ) を押す

4 ( ) で「ハイ」を選び、 ( ) を押す

続けて消去するときは、手順 2 ~ 3 を繰り返します。

5 終わったら、 ( ) を押す

## 電話帳を全件消去する

1 待受中に、 ( ) を押す

2 もう一度 ( ) を押して件数画面を表示させ、 ( ) を押す  
電話帳サブメニューが表示されます。

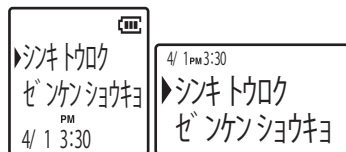

3 ( ) で「ゼンケン ショウキヨ」を選び、 ( ) を押す

4 ( ) で「ハイ」を選び、 ( ) を押す

5 終わったら、 ( ) を押す

# 文字入力のしかた

電話帳に相手の名前を登録するとき (☞ 44 ページ) や、子機の名前を登録するとき (☞ 75 ページ) は、次の手順を参照してください。

## 1 文字入力画面で を押し、文字の種類 (入力モード) を選ぶ

 を押すごとに入力モードが切り替わります。

カナ入力モード



英字入力モード



数字入力モード



※ 子機で入力する場合を例に説明しておりますが、親機でも同様のキー操作で入力できます。

## 2 文字を入力する

### 各入力モードでの入力例 (子機の場合)

[カナ] カナ入力モード

(入力例) スズキ

ス…  を 3 回押す

ズ…  を 1 回押したあと

 を 3 回押し、

 を 1 回押す

キ…  を 2 回押す

[AB] 英字入力モード

(入力例) Phone

P…  を 1 回押す

h…  を 5 回押す

o…  を 6 回押したあと

 を 1 回押す

n…  を 5 回押す

e…  を 5 回押す

[12] 数字入力モード

(入力例) 123

1…  を 1 回押す



2…  を 1 回押す

3…  を 1 回押す



# 文字入力のしかた (つづき)

## ■ 同じキーの文字を続けて入力する

 () で  (カーソル) を右に移動させ、次の文字を入れる

## ■ スペースを入れる

もう一度  () を押す

## ■ カーソルを移動する

 の、 ()、) を押す

長押しすると連続移動します。

## ■ 途中で入力をやめる



 () を押す

## 挿入する



- 1 挿入する文字の次に  (カーソル) を移動する

- 2 文字を入力する



## 修正する

- 1 修正する文字に  を移動する
- 2  (内線/保留 削除) () で消し、正しい文字を入れ直す

## 1 文字ずつ消去する

- 1 消去する文字に  を移動する
- 2  (内線/保留 削除) () を押す

## 全消去する

- 1  (内線/保留 削除) () を約 2 秒以上押す

# 文字入力のしかた (つづき)

## 文字割り当てリファレンスガイド

文字入力を行う際は、下記ガイド図および次ページの「文字列一覧表 (文字リスト)」を参照しながら行うと便利です。

- 入力モードは **日本語** (日本語文字切替) を押すごとに切り替わります。
- 各キーを押すたびに割り当てられた文字が順番に表示されます。  
(例：ア、イ、ウ、…→オ)

**リダイヤル** (リダイヤル) を押すと、逆順で表示されます。(例：オ、エ、ウ、→ア)

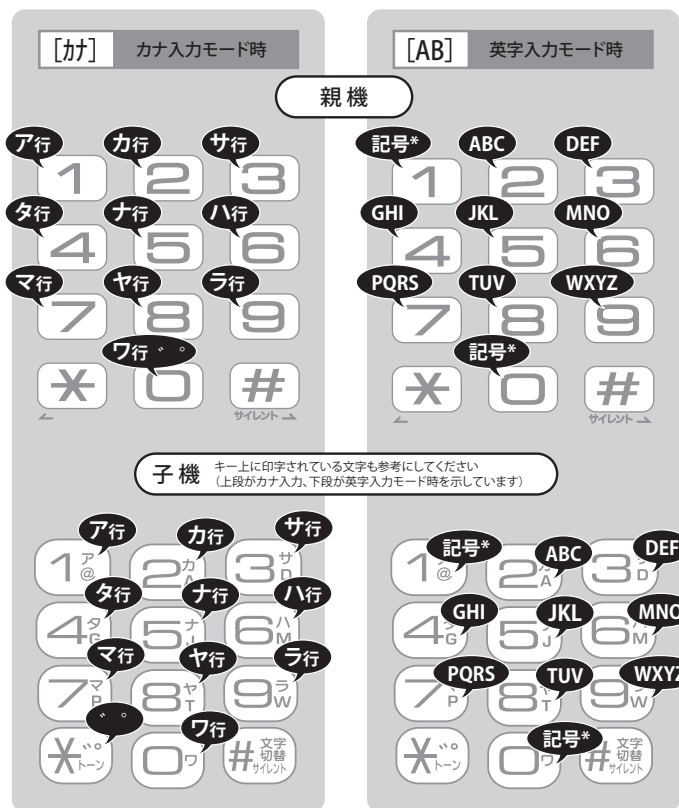

\* 上記ガイド図では、記号など、一部を省略して記載しています。  
各キーで入力できる文字の詳細については、次ページの一覧表をご参照ください。

# 文字入力のしかた (つづき)

## 文字列一覧表 (文字リスト)

- 最大入力文字数には、空白(スペース)も1文字分として含まれます。
- 一覧表の文字とディスプレイに表示される文字の形は、異なることがあります。

	キー	入力モード		
		[か]	[AB]	[12]
親機		アイウエオアイウエオ	@ . , : / _ - # *	1
		カキクケコ	ABCabc	2
		サシスセソ	DEFdef	3
		タチツテトツ	GHIghi	4
		ナニヌネノ	JKLjkl	5
		ハヒフヘホ	MNOmno	6
		マミムメモ	PQRSpqrs	7
		ヤユヨヤユヨ	TUVtuv	8
		ラリルレロ	WXYZwxyz	9
		ワヲン°、。 - (空白)	! ? & ( ) < > (空白) ' "	0
子機		アイウエオアイウエオ	@ . , : / _ - # *	1
		カキクケコ	ABCabc	2
		サシスセソ	DEFdef	3
		タチツテトツ	GHIghi	4
		ナニヌネノ	JKLjkl	5
		ハヒフヘホ	MNOmno	6
		マミムメモ	PQRSpqrs	7
		ヤユヨヤユヨ	TUVtuv	8
		ラリルレロ	WXYZwxyz	9
		ワヲン、。 - (空白)	! ? & ( ) < > (空白) ' "	0
		ゝ 。	無効	無効

※表中、【°】は濁点、【°】は半濁点を表しています。

# ナンバー・ディスプレイ

## ■ナンバー・ディスプレイサービスを使うには

本機は NTT 東日本、NTT 西日本の「ナンバー・ディスプレイ」・「キャッチホン・ディスプレイ」サービスに対応しています。

- ナンバー・ディスプレイは、かけてきた相手の電話番号が、電話に出る前にディスプレイに表示されるサービスです。
- キャッチホン・ディスプレイは、ナンバー・ディスプレイサービスのオプション機能で、待受中の着信だけでなく、外線通話中に他から電話がかかってきた際、相手の電話番号がディスプレイに表示されるサービスです。新しくかかってきた相手への通話の切り替えが、電話番号を確認したあとでできるようになります。

### 1 NTTと契約する(有料)

NTT 窓口にお申し込みください。

ナンバー・ディスプレイサービス、  
キャッチホン・ディスプレイサービス  
に関するお問い合わせ・お申し込み先  
NTT 窓口 116 番 (通話料金無料)

### 2 ナンバー・ディスプレイ、キャッチホン・ディスプレイの設定をする

(☞ 55 ページ)

### 3 NTTの工事終了後にサービスが利用できます

工事日数については NTT 窓口へお問い合わせください。

#### ご注意!

- ビジネスホンやホームテレホン、構内交換機(PBX)に接続してお使いになる場合は、設定を「オフ」にしてください(☞ 55 ページ)。
- ナンバー・ディスプレイサービスを契約されている場合、本機の「ナンバー・ディスプレイ」の設定を「オン」にしてください(☞ 55 ページ)。「オフ」に設定されていると、電話のベルが鳴って6秒以内に子機を取り上げると繋がらない場合があります。

#### お知らせ

- ナンバー・ディスプレイは、NTTの他のサービスと併用してご利用になれない場合があります。詳しくは NTT 窓口へお問い合わせください。
- ISDN 回線でお使いになる場合
  - ナンバー・ディスプレイ対応のターミナルアダプター(TA)をお使いください。
  - ターミナルアダプターのアナログポート・構内交換機(PBX)や他の通信機器に接続すると、ナンバー・ディスプレイが使えない場合があります。このときは設定を「オフ」にしてください(☞ 55 ページ)。

# ■ ナンバー・ディスプレイサービスを使うには(つづき)

## ナンバー・ディスプレイ、 キャッチホン・ディスプレイの設定をする

お買い上げ時は、オンに設定されています。  
ご利用にならない場合は、オフにしてください。

- 1**

ナンバー・ディスプレイの設定画面が  
表示されます。

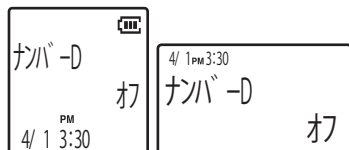

- 2** 設定がオフのときは、 で「オン」を選び、 を押す

キャッチホン・ディスプレイの設定画面が  
表示されます。

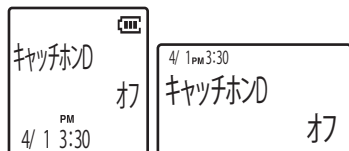

- 次の手順のキャッチホン・ディスプレイの設定を完了するまでは、ナンバー・ディスプレイの設定が電話機に反映されません。

- 3** 「オン」または「オフ」を選び、

( ) を押す

- キャッチホン・ディスプレイサービスを利用する場合は「オン」に設定してください。

「ピー」と音が鳴り、設定が完了します。

ナンバー・ディスプレイ設定が「オン」のときは **D** アイコンが表示されます。

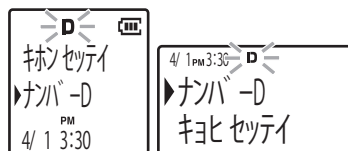

- 4** 終了するには ( ) を押す

待受画面に戻ります。

## ナンバー・ディスプレイ サービスの利用をやめるとき

NTTへ解約の連絡をしてから、設定を「オフ」にします。

「ナンバー・ディスプレイ、キャッチホン・ディスプレイの設定をする」の手順1～2を行い、手順2で「オフ」を選んでください。

※ ナンバー・ディスプレイの設定を「オフ」にすると、キャッチホン・ディスプレイの設定も同時に「オフ」となります。

### お知らせ

- 再度ナンバー・ディスプレイサービスを利用するときは、NTTと再契約したあと手順2で「オン」を選んでください。
- キャッチホン・ディスプレイの設定画面は、ナンバー・ディスプレイを「オン」に設定したときのみ表示されます。

# ■ ナンバー・ディスプレイサービスを使うには(つづき)

## ナンバー・ディスプレイサービスを利用して電話を受けるとき

電話がかかってくると、相手の電話番号が表示されます。

✎ ナンバー・ディスプレイサービスの契約が必要です。(☞ 54 ページ)

## 電話帳に登録した相手の場合

名前が表示されます。

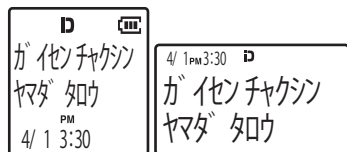

## 相手の電話番号を表示できない場合のディスプレイ表示

電話番号を通知していないとき	
公衆電話のとき	
海外など電話番号を通知できない電話のとき	
回線状態が悪いとき	

## こんなことができます

機能	詳細
着信履歴	かけてきた相手の電話番号を自動記憶 ☞ 57 ページ
指定番号着信拒否	☞ 59 ページ
非通知着信拒否	☞ 62 ページ
公衆電話着信拒否	☞ 63 ページ
表示圏外着信拒否	☞ 64 ページ

## 電話番号を通知して電話をかける

ご利用の回線が「通常通知(通話ごと非通知)」の契約の場合は、通常のダイヤルで電話番号が通知されます。

NTT に「通常非通知(回線ごと非通知)」を申し込んでいる場合は、次の手順で電話をかけてください。

「186」をダイヤルし、続けて相手先をダイヤルする

## 電話番号を通知せずに電話をかける

NTT に「通常非通知(回線ごと非通知)」を申し込んでいる場合は、通常のダイヤルでは電話番号は通知されません。

ご利用の回線が「通常通知(通話ごと非通知)」の契約の場合は、次の手順で電話をかけてください。

「184」をダイヤルし、続けて相手先をダイヤルする

✎ 「通常通知」、「通常非通知」については NTT 窓口(116 番)へご相談ください。

# ■かかってきた電話の番号を見る／使う (着信履歴)

かかってきた相手の電話番号と日付が最大 50 件まで記憶され、あとで確認したり、電話をかけ直したりすることができます。

- ① ナンバー・ディスプレイサービスの契約が必要です (☞ 54 ページ)。
- ② 50 件すでに登録されている場合には、新しい着信があると、着信履歴は古いデータから順に書き換えられます。
- ③ 着信履歴メモリは親機で一元管理されており、全ての子機がそのデータを共有しています。着信履歴を閲覧している間は別の子機または親機から閲覧することはできません。

## 着信履歴を確認する

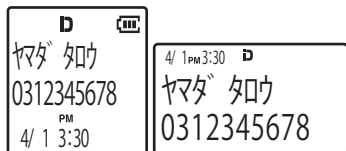

### 1 待受中に ( ) を押す



- ① はじめて見るデータの場合、画面に **NEW** が表示されます。2 回目以降の確認時からは表示されません。

### 2 ( ) を押す

押すごとに新しいデータから順に表示されます。

 (  ) で前に戻ります。

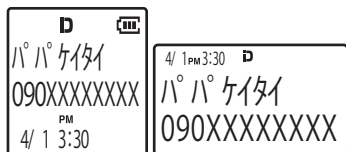



### 3 ダイヤルするには



子機の場合:  を押す

親機の場合: 受話器を取る

終わるには  (  ) を押す

## 📞 お知らせ

 を押す、または受話器を取った状態 (ツーンという音が鳴っている状態) で、着信履歴から番号を選んで  (  ) を押すと、番号がダイヤルされます。

途中で閲覧を終えるときは  (  ) を押してください。

子機の場合、 は通話が終了してしまうので押さないでください。

## 電話帳に登録する

### 1 手順 2 で相手を選び、 ( ) を押す

### 2 ( ) で「デンワチョウトウロク」を選び、 ( ) を押す

### 3 44 ページの手順 4 からの操作で登録する

# ■かかってきた電話の番号を見る／使う(着信履歴)(つづき)

## 選んだ相手だけを消す

- 1 「着信履歴を確認する」(前ページ)の手順2で相手を選び、

( ) を押す

- 2 「1ケンショウキヨ」が選択されているので、 ( ) を押す

- 3 ( ) で「ハイ」を選び、  
 ( ) を押す

- 4 終了するには ( ) を押す  
待受画面に戻ります。

## 着信履歴をすべて消す

- 1 待受中に ( ) を押す

2 ( ) を押す

- 3 ( ) で「ゼンケンショウキヨ」を選び、  
 ( ) を押す

- 4 ( ) で「ハイ」を選び、  
 ( ) を押す

- 5 終了するには ( ) を押す  
待受画面に戻ります。



### お知らせ

- 着信した日付・時刻は、本機に設定されている時刻によって記憶されます。
- 「シテイバンゴウキョヒ」「ヒツウチ」「コウシュウデンワ」「ヒョウジケンガイ」の場合も着信履歴に残ります。

# ■相手によって着信音などを変える(着信鳴り分け)

相手ごとに異なる着信音をあらかじめ電話帳に登録しておく、電話がかかってきたときに、登録した着信音で鳴りますので、かけてきた相手を知ることができます。  
(☞ 45 ページ)

ナンバー・ディスプレイサービスの契約が必要です。(☞ 54 ページ)



### お知らせ

- キャッチホン・ディスプレイでは、通話中にかかってきた電話番号を表示しますが、着信鳴り分け設定ははたらきません。
- 着信音の種類は 22 ページをご覧ください。
- 着信鳴り分けを登録していない相手から電話がかかってきたときは、通常の着信音 (☞ 22 ページ) で着信をお知らせします。





# ■特定の電話を受けないようにする(指定番号着信拒否)





特定の電話番号を登録することで、いやな相手からの電話を受けないようにできます。  
(かけてきた相手には通話料金がかかります。)

- ① あらかじめナンバー・ディスプレイ設定を「オン」にしておく必要があります。(☞ 55 ページ)
- ② ナンバー・ディスプレイサービスの契約が必要です。(☞ 54 ページ)
- ③ 最大 30 件まで登録できます。

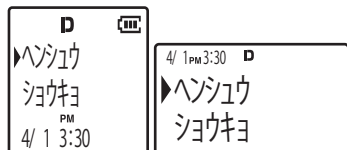



## 電話帳から登録する

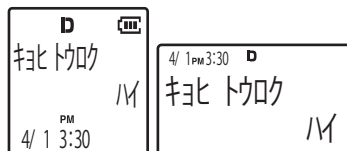

- 1 電話帳から登録する電話番号を選び、 (  ) を押す  
サブメニューが表示されます。









- 2  (  ) で「キョヒ トウロク」を選び、 (  ) を押す  
確認画面が表示されます。





- 3  (  ) で「ハイ」を選び、 (  ) を押す  
「ピー」と音が鳴り、登録されます。





- 4 終了するには  (  ) を押す  
待受画面に戻ります。

## 電話番号を直接入力して登録する

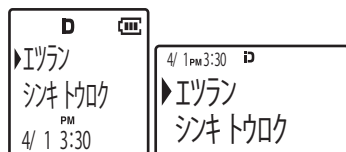
- 1  (  ) を押し、 (  ) で「キョヒ セッテイ」を選び、 (  ) を押す



- 2 「シテイ バンゴウ」が選択されているので、 (  ) を押す  
サブメニューが表示されます。

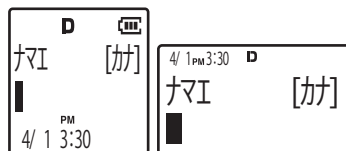

- 3  (  ) で「シンキ トウロク」を選び、 (  ) を押す  
登録画面が表示されます。



- 4 「電話帳の登録」手順 4～5 (☞ 44 ページ～) の操作で名前・電話番号を登録する

- 5 終了するには  (  ) を押す  
待受画面に戻ります。

# ■ 特定の電話を受けないようにする (指定番号着信拒否) (つづき)

## 着信拒否リストを閲覧する

**1** ( ) を押し、 ( ) で「キヨヒ セツテイ」を選び、  
 ( ) を押し

**2** 「シテイバンゴウ」が選択されているので、 ( ) を押し  
サブメニューが表示されます。

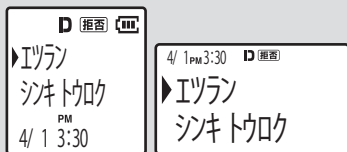

**3** 「エツラン」が選択されているので、 ( ) を押し  
番号が表示されます。

( ) で登録件数を表示します。

( ) で登録されている番号を閲覧します。

## 閲覧を終了する

**4** 終了するには ( ) を押し  
待受画面に戻ります。

## 着信拒否した相手がかけてきたとき

着信音は鳴りません。

相手に次のメッセージを1回流したあと電話が切れます。

「申し訳ありませんが、こちらの都合により、電話をおつなぎすることができません」

## 閲覧中の登録番号を編集（修正）する

### 4 「メニュー」(決定) を押す

サブメニューが表示されます。

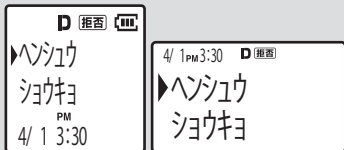

### 5 「ハンシュウ」が選択されているので、

「メニュー」(決定) を押す

登録 / 変更画面が表示されます。

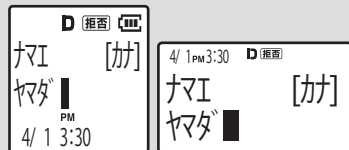

### 6 「電話帳の登録」手順

4～5 (☞ 44 ページ～)

の操作で名前・電話番号を編集する

### 7 編集が終わったら、

「メニュー」(決定) を押す

「ピー」と音が鳴り、  
変更内容が登録されます。

### 8 終了するには

「切」(保留) を押す

待受画面に  
戻ります。

## 閲覧中の登録番号を消去する

### 4 「メニュー」(決定) を押す

サブメニューが表示されます。

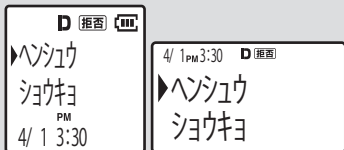

### 5 (保留) で「ショウキョ」を選び、

「メニュー」(決定) を押す

確認画面が表示されます。

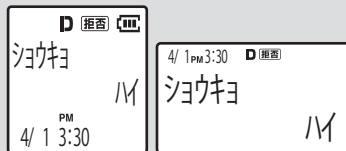

### 6 (保留) で「ハイ」を選び、

「メニュー」(決定) を押す

「ピー」と音が鳴り、消去されます。

### 7 終了するには

「切」(保留) を押す

待受画面に戻ります。

## お知らせ

- 指定した番号の相手がかけてくると、相手にメッセージを流しているとき、ディスプレイに「シテイバンゴウキョヒ」と表示されます。
- 指定番号着信拒否を設定した場合でも、着信履歴に記憶されます。
- キャッチホン・ディスプレイでは、通話中にかかってきた電話番号を表示しますが着信拒否ははたらきません。
- 指定番号着信拒否、非通知着信拒否、公衆電話着信拒否、表示圏外着信拒否がどれか1つ以上有効なとき、ディスプレイには「拒否」アイコンが表示されます。

# ■ 非通知の電話を受けないようにする (非通知着信拒否)

設定により、相手が非通知でかけてきた電話を受けないようにできます。

(かけてきた相手には通話料金がかかります。)

① あらかじめナンバー・ディスプレイ設定を「オン」にしておく必要があります。(☞ 55 ページ)

② ナンバー・ディスプレイサービスの契約が必要です。(☞ 54 ページ)

③ お買い上げ時設定:「オフ」(非通知の電話を受ける)

## 設定する／解除する

**1** ( ) を押し、 ( ) で「キョヒセツテイ」を選び、 ( ) を押し

**2** ( ) で「ヒツウチチャクシン」を選び、 ( ) を押し  
サブメニューが表示されます。

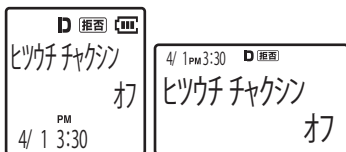

**3** ( ) でいずれかを選び、 ( ) を押し

オン	非通知の電話を受けない
オフ	非通知の電話を受ける

「ピー」と音が鳴り、設定が登録されます。

**4** 終了するには ( ) を押し  
待受画面に戻ります。

## 相手が非通知でかけてきたとき

設定が「オン」のとき、次の機能がはたります。

- ・ 着信音は鳴りません。
- ・ 相手に次のメッセージを1回流したあと電話が切れます。

「おそれ入りますが、電話番号の前に「186」をつけてダイヤルするなど、電話番号を通知しておかけ直してください。」

## お知らせ

- 設定が「オン」のとき
  - ・ 相手が非通知でかけてくると、相手にメッセージを流しているとき、ディスプレイに「ヒツウチキョヒ」と表示されます。
  - ・ 非通知着信拒否を設定した場合でも、着信履歴に記憶されます。
  - ・ キャッチホン・ディスプレイでは、通話中にかかってくると「ヒツウチキョヒ」と表示しますが、着信拒否ははたしません。
- 指定番号着信拒否、非通知着信拒否、公衆電話着信拒否、表示圏外着信拒否がどれか1つ以上有効なとき、ディスプレイには アイコンが表示されます。

# ■ 公衆電話を受けないようにする (公衆電話着信拒否)

設定により、相手が公衆電話でかけてきた電話を受けないようにできます。

(かけてきた相手には通話料金がかかります)

📞 あらかじめナンバー・ディスプレイ設定を「オン」にしておく必要があります。(☞ 55 ページ)

📞 ナンバー・ディスプレイサービスの契約が必要です。(☞ 54 ページ)

📞 お買い上げ時設定：「オフ」(公衆電話からの電話を受ける)

## 設定する／解除する

**1** ( ) を押し、 ( ) で「キョヒセツテイ」を選び、  
 ( ) を押し

**2** ( ) で「コウシュウデンク」を選び、 ( ) を押し

サブメニューが表示されます。

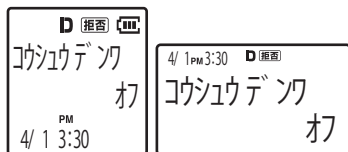

**3** ( ) でいずれかを選び、  
 ( ) を押し

オン	公衆電話からの電話を受けない
オフ	公衆電話からの電話を受ける

「ピー」と音が鳴り、設定が登録されます。

**4** 終了するには ( ) を押し

待受画面に戻ります。

## 相手が公衆電話でかけてきたとき

設定が「オン」のとき、次の機能がはたります。

- ・ 着信音は鳴りません。
- ・ 相手に次のメッセージを1回流したあと電話が切れます。  
「申し訳ありませんが、こちらの都合により、電話をおつなぎすることができません。」

## 📞 お知らせ

- 設定が「オン」のとき
  - ・ 相手が公衆電話でかけてくると、相手にメッセージを流しているとき、ディスプレイに「コウシュウデンクキョヒ」と表示されます。
  - ・ 公衆電話着信拒否を設定した場合でも、着信履歴に記憶されます。
  - ・ キャッチホン・ディスプレイでは、通話中にかかってくると「コウシュウデンクキョヒ」と表示しますが、着信拒否ははたしません。
- 指定番号着信拒否、非通知着信拒否、公衆電話着信拒否、表示圏外着信拒否がどれか1つ以上有効なとき、ディスプレイには アイコンが表示されます。

# ■ 表示圏外の電話を受けないようにする (表示圏外着信拒否)







設定により、相手が表示圏外(海外など番号を通知できない電話)からかけてきた電話を受けないようにできます。(かけてきた相手には通話料金がかかります。)

📎 あらかじめナンバー・ディスプレイ設定を「オン」しておく必要があります。(☞ 55 ページ)

📎 ナンバー・ディスプレイサービスの契約が必要です。(☞ 54 ページ)

📎 お買い上げ時設定:「オフ」(表示圏外からの電話を受ける)





## 設定する／解除する

**1**  (  ) を押し、 (  ) で「キョヒ セツタイ」を選び、  
 (  ) を押し

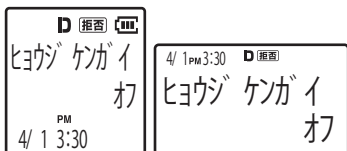
**2**  (  ) で「ヒョウジ ケンガイ」を選び、 (  ) を押し

サブメニューが表示されます。



**3**  (  ) でいずれかを選び、  
 (  ) を押し

オン	表示圏外からの電話を受けない
オフ	表示圏外からの電話を受ける

「ピー」と音が鳴り、設定が登録されます。

**4** 終了するには  (  ) を押し待受画面に戻ります。

## 相手が表示圏外からかけてきたとき

設定が「オン」のとき、次の機能がはたります。

- ・ 着信音は鳴りません。
- ・ 相手に次のメッセージを1回流したあと電話が切れます。  
「申し訳ありませんが、こちらの都合により、電話をおつなぎすることができません。」

## お知らせ

- 設定が「オン」のとき
  - ・ 相手が表示圏外からかけてくると、相手にメッセージを流しているとき、ディスプレイに「ケンガイ キョヒ」と表示されます。
  - ・ 表示圏外を着信拒否に設定した場合でも、着信履歴に記憶されます。
  - ・ キャッチホン・ディスプレイでは、通話中にかかってくると「ケンガイ キョヒ」と表示しますが、着信拒否ははたしません。
- 指定番号着信拒否、非通知着信拒否、公衆電話着信拒否、表示圏外着信拒否がどれか1つ以上有効なとき、ディスプレイには  アイコンが表示されます。

# 留守番電話

## 留守番電話をセットする

お出かけ前に次の操作で留守番電話をセットしておくで、相手の用件を自動的に録音できます。

- あなたの声で録音した自作応答メッセージを使うこともできます。(☞ 68 ページ)
- 再生時に、録音した日付・時刻を聞くには、事前に日付・時刻の設定(☞ 21 ページ)が必要です。

### 親機で留守番電話をセットする

お出かけ前に、を押す

親機の件数表示が点灯し応答メッセージが流れ、留守番電話がセットされます。

- 留守番電話をセットしても、録音されている用件は消えません。
- 応答メッセージの再生中にを押すと、メッセージを途中で止めることができます。

### 留守番電話機能を解除する

もう一度、を押す



親機の件数表示が消灯し、留守番電話が解除されます。



### 用件録音時間と件数について

- 1件当たりの録音可能時間は1分/4分/応答専用(0分)の中から選べます。
- お買い上げ時は「1分」に設定されています。(☞ 72 ページ「用件録音時間を変える」)
- 合計約12分、件数では最大59件まで録音できます。
- 録音に無音状態が含まれると、録音できる時間は長くなります。
- メモリーがいっぱいになると、応答メッセージは応答専用の固定応答メッセージに切り替わります。(☞ 68 ページ)
- 無音状態が続いたときや、声が小さいときは、用件を録音できない場合があります。

### 子機で留守番電話をセットする

1 を押し、で「ルスセッテイ」を選び、を押す

2 で「ルスセッテイ」を選び、を押す

3 で「オン」を選び、を押す

「ピー」と音が鳴り、留守番電話がセットされます。

4 終了するにはを押す  
待受画面に戻ります。

■ 留守番電話機能を解除する  
手順3で「オフ」を選ぶ

■ 留守電応答着信音の回数を変える  
● 「留守応答時の着信音回数を設定する」  
(☞ 71 ページ)

■ 留守番電話の応答中に電話に出る  
を押す

用件録音は中止されますが、それまでの録音が1件分として残ります。

# ■ 用件を聞く (親機での操作)

新規の用件がある場合には、子機の着信ランプおよび親機の  キーが点滅します。









## 再生を開始する

 を押す

留守番電話機能が解除され、新しく録音された件数がアナウンスされたあと、用件・日付・時刻が続けてスピーカーから再生されます。

 を押しても用件を聞くことができます。  
(ただし留守番電話機能は解除されません。)

## 操作一覧

再生中の用件の先頭に戻る	 を1回押す
前の用件に戻る	 を2回押す 前の用件の先頭から再生されます。 さらに  を押すたびに、その前の用件に移ります。 (例：3回→3つ前に戻る)
次の用件に進む	 を1回押す 次の用件の先頭から再生されます。 さらに  を押すたびに、その次の用件に移ります。 (例：3回→3つ先に進む)
再生を停止する	 を押す
再生中の用件を消す (1件ずつ消去)	 を押す

■ すべての用件をもう一度再生するには  
待受中に  を押す

■ すべての用件を消去するには  
【用件全消去】

新規(未再生)の用件をすべて再生したあと、待受中に  を2秒以上押し続ける

「ピー」と音が鳴り「消去しました」とアナウンスされます。

 新規の用件が残っている場合、「用件を再生してください」とアナウンスされ、用件は削除されません。

## スピーカー音量の調整

親機のスピーカー音量は10段階に調整できます。

調整するには、用件再生中に親機の  を押します。

 : 押すごとに音が大きくなる

 : 押すごとに音が小さくなる

 親機ディスプレイ部に設定値(1~10)が表示されます。



# ■ 用件を聞く (子機での操作)

録音メッセージは子機でも聞くことができます。

## 再生を開始する

### 1 を押す

メニューが表示されます。

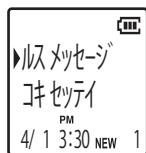

### 2 「ルスメッセージ」が選択されているので、 を押す

現在の日付・時刻・再生される用件件数が子機スピーカーから再生されます。

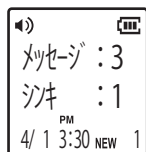

 を押すたびに、音声スピーカーから、受話口からと交互に切り替わります。

### 3 続いて、用件が録音されている場合は再生がはじまる

新規用件がある場合：新規用件のみ、古い順に再生されます。

新規用件がない場合：再生済みの用件が、古い順に再生されます。

### 4 再生が終わると…

「用件再生は終了しました」とアナウンスされます。

もう一度再生するには  を押します。

 子機を充電台に戻すと再生を中止して待受状態になります。

 再生終了後、何も操作をしないと「ピッ、ピッ、ピッ…」とアラーム音が鳴ります。30秒後、自動的に待受状態に戻ります。









### 5 終了するには を押す

待受画面に戻ります。

### ■ 再生中に音の大きさを変えるには

 を押す

## 操作一覧

再生中の用件の先頭に戻る	 を1回押す
前の用件に戻る	 を2回押す 前の用件の先頭から再生されます。 さらに  を押すたびに、その前の用件に移ります。 (例：3回→3つ前に戻る)
次の用件に進む	 を1回押す 次の用件の先頭から再生されます。 さらに  を押すたびに、その次の用件に移ります。 (例：3回→3つ先に進む)
再生を中止する	 を押す
再生を開始する	 を押す
再生中の用件を消す (1件ずつ消去)	 を押す

# 自作応答メッセージを使う

あなたの声で録音したオリジナルの応答メッセージを流すこともできます。

## 応答メッセージを録音する

録音は子機で行います。

- 1 を押し、 で「ルス セットイ」を選び、 を押す
- 2 で「メッセージ ロクオン」を選び、 を押す
- 3 を押し、音声ガイドが終わったら、マイクに向かってメッセージを録音する (30 秒以内)  
例: 「ただいま外出しております。メッセージをお願いします。」  
終わったら を押す  
自動的に録音したメッセージに切り替わります。録音されたメッセージがスピーカーから1回再生されます。
- 4 終了するには を押す  
待受画面に戻ります。

- 自作応答メッセージを変更する  
再度手順1～3で録音するとメッセージが上書きされます。

### お知らせ

あなたの声で応答メッセージを録音した場合でも、用件録音ができない次のような場合には、応答専用のときの固定応答メッセージに切り替わります。

- メモリーがいっぱいのとき
- 用件が 59 件録音されているとき

## 固定応答メッセージに切り替える

- 1 を押し、 で「ルス セットイ」を選び、 を押す
- 2 で「メッセージ キリカエ」を選び、 を押す  
現在設定されている応答メッセージがスピーカーから再生されます。
- 3 メッセージが流れている間に を押す  
固定応答メッセージに切り替わります。  
 を押すたびに、固定応答メッセージと録音したメッセージと交互に切り替わります。
- 4 終了するには を押す  
待受画面に戻ります。

## 固定応答メッセージについて

こんなとき	内容
通常	「ただいま留守にしております。発信音のあとにお話してください。」
応答専用になっているとき	「ただいま留守にしております。またお電話ください。」

## 自作応答メッセージを消去する

- 1 上記手順3で自作応答メッセージを再生する
- 2 再生中に を押す  
自作応答メッセージが消去され、固定応答メッセージに自動的に切り替わります。
- 3 終了するには を押す  
待受画面に戻ります。

# ■お出かけ前に／暗証番号を登録する

暗証番号を利用して、外出先から留守番電話の用件を聞くことができます。

## 1 留守番電話の暗証番号を登録する

## 2 お出かけ前に、留守番電話をセットする (☞ 65 ページ)

## 3 外出先から操作する (☞ 70 ページ)

### 📞 お知らせ

外出前に、留守電応答着信音の回数を「トールセーバー」に設定しておく (☞ 71 ページ)、新しい用件の有無を確認するのに便利です。

## 留守番電話の暗証番号を登録する

暗証番号は数字 2 桁です。

- 📝 お買い上げ時設定：「80」
- 📝 変更した暗証番号はお忘れにならないようご注意ください。

## 1 ( ) を押し、 ( ) で「ルス セッテイ」を選び、 ( ) を押す

## 2 「アンショウバンゴウ」が選択されているので、 ( ) を押す

現在の暗証番号が表示されます。

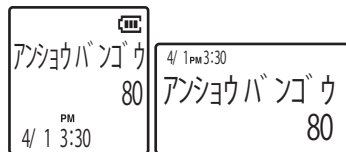

## 3 ~ ( ~ ) で 2 桁の番号 (01 ~ 99) を入力する

📝  や  は使えません。

## ■まちがえたとき

もう一度入力すると上書きされます。

## 4 ( ) を押す 「ピー」と音が鳴り、設定が完了します。

## 5 終了するには ( ) を押す 待受画面に戻ります。

# ■ 外出先から留守番電話を操作する

トーン信号（ピポパ音）が出せる電話機を使って、外出先から留守番電話を操作できます。

✎ あらかじめ暗証番号の登録が必要です。（☞ 69 ページ）

## 1 外から電話をかける

### 2 応答メッセージが聞こえている間に

**0** + 暗証番号（2桁）を押す

日時、用件件数、音声ガイドが流れます。

用件があるとき

「用件、○件」

用件がないとき

「用件はありません」

とアナウンスされます。

終わるには、電話を切ります。

✎ 間違った暗証番号を3回入力すると、電話は自動的に切れます。暗証番号を再度確認してください。

### 3 用件を聞くには **0** + **2** を押す

新しい用件をすべて再生するまで、古い用件は再生されません。用件を聞きなおすには、一度、新しい用件をすべて再生してください。

\* **0** + **1** を繰り返すと、その前の用件に戻ります。

\*\* **0** + **3** を繰り返すと、その次の用件に進みます。

再生されていないときにできること	操作するキー
留守番電話を解除する	<b>0</b> + <b>9</b>
留守番電話をセットする	<b>0</b> + <b>6</b>
再生を開始する (以前電話をかけて聞いた用件も再生される)	<b>0</b> + <b>2</b>
音声ガイドを聞く	<b>1</b> + <b>0</b>

✎ 用件が再生されていないときに15秒何も操作をしないと、電話が自動的に切れます。

### ■ 押しまちがえたとき

正しい番号を押し直してください。

## 4 終わるには、電話を切る



### 📢 お知らせ



留守番電話がセットされていなくても、電話をかけて、20回着信音のあとに、手順2の操作で留守番電話に接続できます。

# 留守応答時の着信音回数を設定する



外から電話があったとき、留守番電話の応答に切り替わるまでの着信音回数を設定できます。

📞 お買い上げ時設定：「トールセーバー」

**1**  (メニュー決定) を押し、 (留守電話設定) で「ルス セッテイ」を選び、  
 (メニュー決定) を押し

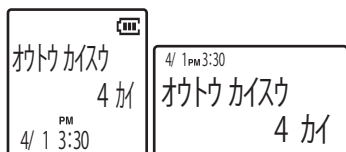
**2**  (留守電話設定) で「アウトウ カイスウ」を選び、 (メニュー決定) を押し  
サブメニューが表示されます。



**3**  (留守電話設定) で選びたい項目に合わせ、 (メニュー決定) を押し

「トールセーバー」/「4回」/「6回」/「8回」に設定できます。

トールセーバー	右記参照
4カイ	設定した着信音の回数で留守番電話が応答します。
6カイ	
8カイ	

「ピー」と音が鳴り、設定が完了します。

**4** 終了するには  (待受画面戻る) を押し  
待受画面に戻ります。

## 外出先からの電話代節約のために (トールセーバー)

外から電話して、新しい用件の有無を確認することができる機能です。

「アウトウ カイスウ」の設定を「トールセーバー」にしてください。

新しい用件がない場合、留守応答着信音の回数が多くなるので、留守番電話が応答する前に、新しい用件がないことがわかります。

## ■外から電話をかけると…

### 新しい用件がある場合

着信音4回で留守番電話が応答します。

引き続き、70ページの操作にしたがって新しい用件を聞くことができます。

### 新しい用件がない場合







着信音6回で留守番電話が応答します。

(5回目の着信音が終わったところで電話を切ると通話料金はかかりません。)





# ■ 用件録音時間を変える

留守番電話の相手メッセージ1件あたりの録音時間を選べます。

📝 お買い上げ時設定：「1フン」

**1**  (  ) を押し、 (  ) で「ルス セッテイ」を選び、 (  ) を押し

**2**  (  ) で「ロクオン ジカン」を選び、 (  ) を押し

**3**  (  ) で選びたい項目に合わせ、 (  ) を押し

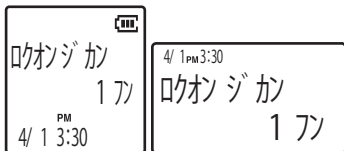

1フン	最大約1分まで
4フン	最大約4分まで
アウト センヨウ	右記「アウト センヨウ」 についてを参照

「ピー」と音が鳴り、設定が完了します。

**4** 終了するには  (  ) を押し  
待受画面に戻ります。

## 「アウト センヨウ」について

電話に出られないことだけを相手に知らせて、用件を録音したくないときに選びます。

📝 「アウト センヨウ」に設定した場合は、親機および子機ディスプレイに  が表示されます。

## 自作応答メッセージが録音されていないとき

次の固定応答メッセージが流れます。

「ただいま留守にしております。またお電話ください。」

## 自作応答メッセージが録音されているとき

次のようなオリジナル応答メッセージを前もって録音しておく、録音したメッセージが流れます。(☞ 68 ページ)

例 「ただいま外出しております。おそれ入ります  
が再度おかけ直してください。」

📝 固定応答メッセージに切り換えることもできます。(☞ 68 ページ)

# ■ 新規用件通知音の設定

新たにメッセージが録音された場合に通知音でお知らせする機能です。

設定を「オン」にすると、新しい用件があるときに、親機から15秒おきに「ピッ」という音が聞こえます。

🔧 お買い上げ時設定：「オフ」

1

2

3 「ピー」と音が鳴り、設定が完了します。

4 終了するには 

## 🔊 お知らせ

通知音が聞こえているとき、またはその間に親機のいずれかのキーを押すと、通知音を消すことができます。この場合、再度新しい用件が録音されると、通知音は再び聞こえるようになります。

# ■ 留守モニター

## 親機 (スピーカー) で聞く

設定が「オン」のとき、留守番電話応答中に相手の用件を親機のスピーカーで聞くことができます。

🔧 お買い上げ時設定：「オン」

1

2

3 「ピー」と音が鳴り、設定が完了します。

4 終了するには 

## 子機で聞く

次の操作で、留守番電話応答中の相手の用件を、子機から聞くこともできます。

1 留守応答中に子機の 

🔧 子機のスピーカーから聞こえます。

🔧 親機の設定が「オフ」のときも、操作することで子機から聞くことができます。

2 聞くのをやめるには、

留守番電話

# 便利な機能の設定



## ■ クイック通話の設定 (子機のみ)



充電台から子機を取り上げるだけで、を押さなくても電話をかけたり、受けたりできるようにする機能です。

 お買い上げ時設定 : 「オフ」



**1**  を押し、 で「コキ セツ テイ」を選び、 を押す



**2**  で「クイック ツウワ」を選び、 を押す

**3**  で「オン」または「オフ」を選び、 を押す

「ピー」と音が鳴り、設定が完了します。



**4** 終了するには  を押す  
待受画面に戻ります。



## ■ エニーキー応答の設定 (子機のみ)

着信時、 ~ 、、 のどのキーを押しても電話が受けられるようにする機能です。

 お買い上げ時設定 : 「オフ」

**1**  を押し、 で「コキ セツ テイ」を選び、 を押す

**2**  で「エニーキー オウトウ」を選び、 を押す

**3**  で「オン」または「オフ」を選び、 を押す

「ピー」と音が鳴り、設定が完了します。

**4** 終了するには  を押す  
待受画面に戻ります。



# ■ 子機に名前をつける (子機のみ)

子機を2台以上お持ちの場合は、それぞれの子機に名前を登録しておくとう便利です。

1 を押し、 で「コキ セッテイ」を選び、 を押す

2 で「ナマエ セッテイ」を選び、 を押す

## 3 名前を入力する

半角で10文字まで登録できます。

表示内容を消去するには

一文字ずつ 消去する	を押す
全消去する	を長押しする

文字入力のしかたについて詳しくは「文字入力のしかた」(☞50ページ〜)をご覧ください。

決定するには を押す

「ピー」と音が鳴り、設定が完了します。

## 4 終了するには を押す

待受画面に戻ります。

# ■ キータッチ音の設定

キー操作音のあり/なしを設定できます。

お買い上げ時設定: 「オン」

1 ( ) を押し、 ( ) で「コキ (オヤキ) セッテイ」を選び、 ( ) を押す

2 ( ) で「キータッチオン」を選び、 ( ) を押す

3 ( ) で「オン」または「オフ」を選び、 ( ) を押す  
「ピー」と音が鳴り、設定が完了します。

4 終了するには ( ) を押す  
待受画面に戻ります。

# ■ デモモード (親機のみ)

店頭表示用のデモ画面を表示します。

お買い上げ時設定: 「オフ」

デモモード中は着信、通話はおこなえません。

1 を押し、「オヤキ セッテイ」が選ばれているので を押す

2 で「デモモード」を選び、 を押す

3 で「オン」を選び、 を押す  
デモモードが開始します。

4 終了するには を押し、 で「オフ」を選び、 を押す  
待受画面に戻ります。

# ■サイレントモード

就寝中や外出中など、着信時に着信音を鳴らしたくない場合に、親機およびすべての子機の着信音を鳴らさないようにすることができます。

また、サイレントモード中は留守設定も「オン」になります。

## 1 ( ) を長く押す (1秒以上)

「ピッ」と音が鳴り、サブメニューが表示されます。

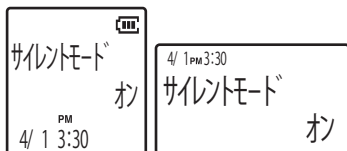

 サブメニューは何も操作しない状態で5秒間続くと自動的に終了します。この場合、選択中の設定でサイレントモードが「オン」になります。

## ■設定を解除するとき

### ( ) を長く押す (1秒以上)

「ピー」と音が鳴り、待受画面から「サイレントモード」の表示が消えます。

 サイレントモードを解除すると、留守設定はサイレントモード設定前の状態に戻ります。また、サイレントモード中に留守設定を解除すると、サイレントモードも解除されます。

## 2 ( ) で「オン」またはタイマー (1～9時間のうちいずれか) を選び、 ( ) を押す

 数字キー (1～9, 0) でも選べます。  
・数字キー (1～9) : タイマー (時間)  
・数字キー (0) : 「オン」

「ピー」と音が鳴り、待受画面が表示されます。

設定が「オン」またはタイマーのときは、以下のように画面に表示されます。

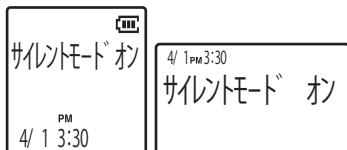



タイマー (1～9時間) の場合、設定した時間が過ぎると、自動的に通常着信時の音量設定に戻ります。





# ■ 子機の登録を解除する (減設)

- 1 はじめに減設する子機の番号と名前 (☞ 15 ページ) を確認する

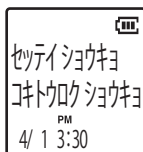

- 2  を押しながら  を押し続け、5 秒以上待つ



- 3 「コキトウロク ショウキョ」が選択されているので、 を押す  
減設可能な子機番号が表示されます。

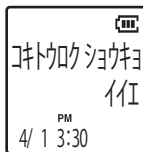

- 4  で、手順 1 で確認した子機番号を選び、 を押す  
確認画面が表示されます。





- 5  で「ハイ」を選び、 を押す

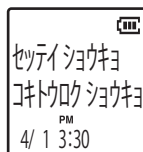

## 親機がないとき

破損、または譲渡などで子機のみときは、次の操作を行ってから、子機を新しい親機へ登録してください。

- 1  を押しながら  を押し続け、5 秒以上待つ



- 2  で「オヤキ ヘンコウ」を選び、 を押す

- 3  で「ハイ」を選び、 を押す

確認音が鳴り、  
再登録が可能になります。

### お願い

登録を解除 (減設) した子機は、バッテリーをはずしてください。

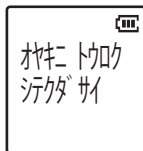

# ■ 親機を壁に掛けて使う

親機は壁に掛けてお使いいただくこともできます。

## 1 親機の壁掛け用ツメを取り付け直す

壁掛け用ツメをスライドさせてはずし、逆にして差し込みなおします。

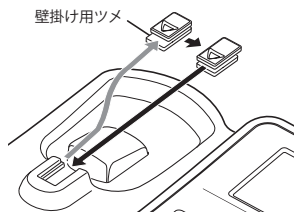

## 2 ネジ (市販品) 2本を柱や壁などに取り付ける

図のように取付面から3mm程度の隙間を空けてください。

✎ 取付用ネジは付属しておりません。右記寸法に合ったネジをお買い求めください。

✎ ページ下部がテンプレートになっています。ネジ穴の位置出しにお使いください。取付場所の選定にあたっては下記「ご注意」をよくお読みください。

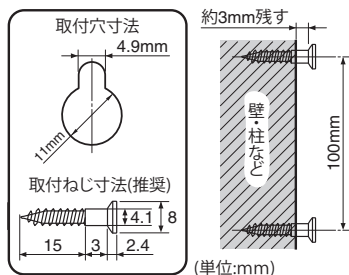

## 3 ACアダプター、電話機コードを接続する (16 ページ参照)

## 4 親機背面にある2ヶ所の壁掛け穴をネジに引っ掛け、親機がきっちりと固定されるまで下に引く

### ご注意!

- ベニヤ板など薄い板壁やボード板 (石膏ボード)、また振動の多いところには取り付けないでください。落下するおそれがあり危険です。
- 柱や壁の中にケーブルやパイプが通っているところにネジを取り付けないでください。ケーブルやパイプを破損したり、感電したりするおそれがあり危険です。

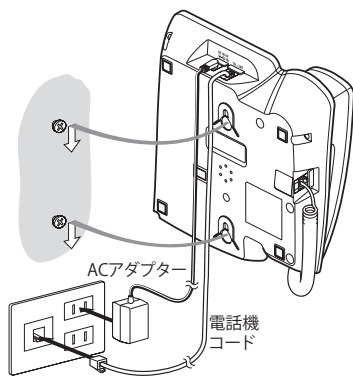

便利な機能の設定



## ■ おもな仕様

親機		
電源	ACアダプター(品番:AD-828) AC100V 50Hz/60Hz、DC9V 350mA	
消費電力	待機時	約1.4W
	最大時	約2.8W
外形寸法 (高さ×幅×奥行)	約74×168×177mm	
質量	約537g(受話器・カールコード含む)	
使用環境	温度	5℃～35℃
	湿度	45%～85%
ダイヤル方式	ダイヤル回線	DP信号(10PPS/20PPS)
	プッシュ回線	PB信号
直流抵抗値	310Ω*	
録音時間	応答メッセージ・用件などを含め、合計約12分以内	

子機		
電源	専用ニッケル水素電池(品番:BT-862) DC2.4V、300mAh	
外形寸法 (高さ×幅×奥行)	約167×49×30mm	
質量	約122g(電池/パック含む)	
使用環境	温度	5℃～35℃
	湿度	45%～85%
無線通信方式	1.9GHz DECT方式	
充電時間	約15～20時間	
使用時間	連続通話時間	約7時間
	待受時間	約168時間

充電器		
電源	ACアダプター(品番:AD-826) AC100V 50Hz/60Hz、DC9V 210mA	
消費電力	待機時	約1.5W
	最大時	約1.7W
外形寸法 (高さ×幅×奥行)	約44×68×87mm	
質量	約44g	

\* 直流抵抗値が300Ωを超えておりますので、電話をかけることができない場合は販売店にご相談ください。



● 仕様・外観などは、改良のため予告なく変更することがあります。

# 機能一覧



## メニュー設定のしかた

- 1  を押す

---

- 2  でメニューを選び、 を押す

---

- 3 サブメニューがある場合は  で選び、 を押す

---

- 4  で「オン」または「オフ」を選ぶ







---

- 5  を押す

---

- 6  を押す

使いかたに合わせて下記の機能を変更・登録できます。

「コキセッテイ」メニュー (子機のみ)				
サブメニュー	変更・登録できる内容		お買い上げ時設定	参照ページ
チャクシンオン	3種のベル音または4種のメロディーから着信音を選びます。		パターン #1	22
クイック ツウワ	オン	充電台から子機を取るだけで通話できます。	オフ	74
	オフ	電話をかける、または受けるには  を押します。		
エニーキー アウトウ	オン	 ~  、  、  のいずれかのキーを押して電話を受けられます。	オフ	74
	オフ	電話を受けるには、  を押します。		
ナマエセッテイ	子機の名前を設定します。		コキ No.1	75
キータッチオン	キーを押すたびに鳴る「ピッ」音を出すか、出さないかを選びます。		オン	75

# 機能一覧 (つづき)

## 「オヤキ セッテイ」メニュー (親機のみ)

サブメニュー	変更・登録できる内容	お買い上げ時設定	参照ページ
チャクシンオン	3種のベル音または4種のメロディーから着信音を選びます。	パターン #1	22
キータッチオン	キーを押すたびに鳴る「ピツ」音を出すか、出さないかを選びます。	オン	75
デモモード	店頭表示用のデモ画面を表示します。	オフ	75

## 「ルス セッテイ」メニュー

サブメニュー	変更・登録できる内容	お買い上げ時設定	参照ページ
アンショウ バンゴウ	外出先から留守番電話を操作するための暗証番号を登録します。	80	69
オウトウ カイスウ	留守電応答する着信音回数を設定します。	トール セーバー	71
ロクオン ジカン	用件の録音時間を選択します。	1 フン	72
シンキ ツウチオン	新規用件通知音のオン/オフを選択します。	オフ	73
ルス モニター	応答中に相手の声を聞くことができます。	オン	73
ルス セッテイ (子機のみ)	留守番電話のオン/オフを選択します。	オン	65
メッセージ ロクオン (子機のみ)	自作応答メッセージを録音します。	自作メッセー ジなし	68
メッセージ キリカエ	固定応答メッセージ / 自作応答メッセージを選択します。	固定	68

## 「ニチジセッテイ」メニュー

サブメニュー	変更・登録できる内容	お買い上げ時設定	参照ページ
—	現在の日付・時刻を設定します。	—	21

## 「キホンセッテイ」メニュー

サブメニュー	変更・登録できる内容	お買い上げ時設定	参照ページ
カイセン シュベツ	電話の回線種別を選びます。	ジドウ センタク	20
TA/ スプリッタ	ADSL や ISDN 回線に接続する際、相手の声が聞きづらい場合に設定します。	オフ	16
ヘイセツ ケンシュツ	「オン」のとき、併設電話が電話に出たことを検出し、留守番電話応答を停止します。	オン	16



# 機能一覧 (つづき)

「ナンバー D」(ナンバー・ディスプレイ) メニュー			
サブメニュー	変更・登録できる内容	お買い上げ時設定	参照ページ
ナンバー D	ナンバー・ディスプレイサービスを使うとき「オン」を選び、利用しないときは「オフ」を選びます。	オン	55
キャッチホン D*	キャッチホン・ディスプレイサービスを使うとき「オン」を選び、利用しないときは「オフ」を選びます。	オフ	55

\*「ナンバー D」を「オン」に設定すると表示され、設定が可能となります。

「キョヒセッテイ」メニュー			
サブメニュー	変更・登録できる内容	お買い上げ時設定	参照ページ
シティ バンゴウ	ナンバー・ディスプレイサービスを使うとき、登録した番号の電話を受けないようにできます。	—	59
ヒツウチ チャクシン	ナンバー・ディスプレイサービスを使うとき、非通知の電話を受けるか、受けないかを選びます。	オフ	62
コウシュウ デンワ	ナンバー・ディスプレイサービスを使うとき、公衆電話を受けるか、受けないかを選びます。	オフ	63
ヒョウジ ケンガイ	ナンバー・ディスプレイサービスを使うとき、表示圏外の電話を受けるか、受けないかを選びます。	オフ	64

# ■子機のバッテリー交換について

バッテリーは消耗品です。充電しても数分程度通話ただけで以下の電池充電メッセージが点滅表示されるときは、新しいバッテリーと交換してください。

通話中…「デンチガナクナリマス」

待受中…「ジュウデンシテクダサイ」

## 1 バッテリーカバーを開ける

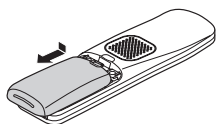

## 2 古いバッテリーをはずす

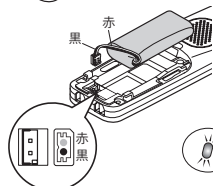

## 3 新しいバッテリーを入れて充電する

✎ バッテリー端子は奥まで(カチッと音がするまで)きちんと押し込んでください。



次のような場所では充電しないでください。

- 周囲温度が5℃以下、または30℃以上になるところ(周囲温度が高すぎる、または低すぎると、充電されないことがあります。)
- 湿気やほこり、振動の多いところ(充電不良の原因となります。)

## お願い

必ず指定のバッテリー(別売品/品番: BT-862、仕様: ニッケル水素電池、DC2.4V、300mAh)をお使いください。ご注文は、<ユニデンダイレクト>お客様センターにお申しつけください。



ご使用後はリサイクルへ

NI-MH

- 本製品のバッテリーはニッケル水素電池を使用しています。
- ニッケル水素電池はリサイクル可能な資源です。不要になった電池は廃棄せず充電式電池リサイクル協力店へお持ちください。
- 不要になったバッテリーを一般のゴミとして捨てないでください。
- リサイクル協力店のお問い合わせは、下記へお願いします。

一般社団法人 JBRC

<http://www.jbrc.net/hp/contents/index.html>

## リサイクル時のお願い

- ・ バッテリーはショートしないように、端子に絶縁テープを貼ってください。火災・感電の原因になります。
- ・ ビニールカバー(被覆・チューブなど)をはがさないでください。
- ・ バッテリーを分解しないでください。

# ■お手入れについて

## 汚れたときは

親機・充電器：親機用 AC アダプターを抜いて、柔らかい布で本体を拭いてください。  
子機：バッテリーをはずし、柔らかい布で本体を拭いてください。

※ 汚れがひどいときは、水を含ませて硬く絞った布で拭き取ります。

## 充電端子はいつもきれいに

子機と充電器の充電端子が汚れると、充電できないことがあります。  
汚れたときは、綿棒などで拭き取ってください。

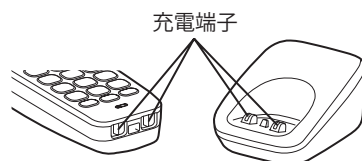

## お手入れに使用できないもの

ベンジン、シンナー、アルコール、油類、化粧品、洗剤などは表面の仕上げをいためますので使用しないでください。



# ■故障かな?と思ったら

修理を依頼される前に次のことをもう一度お調べください。

次のことを調べても、なお異常があるときは、<ユニデンダイレクト>お客様センターへお電話いただくか、または<ユニデンダイレクト>ホームページよりお問い合わせください。  
(☞裏表紙をご覧ください。)

## 電話機能

症 状	チエック	処 置
電話が かけられない	<ul style="list-style-type: none"> <li>親機用 AC アダプターがはずれていませんか?</li> <li>子機ディスプレイに「カイセン ミセツゾク」と表示されている場合、電話機コードは、親機および壁面の電話コンセントに確実に差し込まれていますか?</li> <li>電話回線の種類は正しく選択されていますか?</li> <li>子機のバッテリーの容量が少なくなっていますか?</li> <li>子機のバッテリーのコネクタがはずれていませんか?</li> <li>親機から離れすぎていませんか?</li> <li>電波干渉の発生しやすいところで使用していませんか?</li> <li>他の子機(子機増設時)が使用中ではありませんか?</li> </ul>	<ul style="list-style-type: none"> <li>確実に差し込んでください。(☞17ページ)</li> <li>確実に差し込んでください。(☞16ページ)</li> <li>ご使用の電話回線を調べ、設定してください。(☞20ページ)</li> <li>充電台に置いて充電してください。(☞19ページ)</li> <li>確実に接続してください。(☞18ページ)</li> <li>親機に近づいてください。</li> <li>雑音源と思われる機器から離して使用することをおすすめします。</li> <li>他の子機(子機増設時)を使用中は使えません。</li> </ul>
着信音が 鳴らない	<ul style="list-style-type: none"> <li>着信音量が「消音」に設定されていませんか?</li> <li>「サイレントモード」が「オン」になっていませんか?</li> <li>親機用 AC アダプターがはずれていませんか?</li> <li>子機のバッテリーの容量が少なくなっていますか?</li> <li>子機のバッテリーのコネクタがはずれていませんか?</li> <li>親機から離れすぎていませんか?</li> <li>電波干渉の発生しやすい所で使用していませんか?</li> </ul>	<ul style="list-style-type: none"> <li>消音を解除してください。(☞22ページ)</li> <li>オフに設定してください。(☞76ページ)</li> <li>確実に差し込んでください。(☞17ページ)</li> <li>充電台に置いて充電してください。(☞19ページ)</li> <li>確実に接続してください。(☞18ページ)</li> <li>親機に近づいてください。</li> <li>雑音源と思われる機器から離して使用することをおすすめします。</li> </ul>
電話が 受けられない	<ul style="list-style-type: none"> <li>ナンバー・ディスプレイサービスをご契約の場合、ナンバー・ディスプレイの設定が「オフ」になっていませんか?</li> </ul>	<ul style="list-style-type: none"> <li>オンに設定してください。(☞55ページ)</li> </ul>
通話中、相手に 自分の声が聞こえない	<ul style="list-style-type: none"> <li>親機の手話器や子機のマイクを手や顔などでふさいでいませんか?</li> <li>親機の手話器を取って話していますか?</li> </ul>	<ul style="list-style-type: none"> <li>マイクの位置を確認してください。(☞13ページ)</li> <li>親機のモニター使用中は、こちらの声は聞こえません。(☞25, 31, 41ページ)</li> </ul>
かけてきた相手の 電話番号を 表示しない	<ul style="list-style-type: none"> <li>NTTとの契約が済んで、NTT側の工事が完了していますか?</li> <li>ナンバー・ディスプレイの設定が「オフ」になっていませんか?</li> </ul>	<ul style="list-style-type: none"> <li>NTT 担当窓口へお問い合わせください。(☞54ページ)</li> <li>設定を確認してください。(☞55ページ)</li> </ul>

# 故障かな?と思ったら(つづき)

## 電話機能(つづき)

症状	チェック	処置
雑音が多く、音声が聞きづらい	<ul style="list-style-type: none"> <li>テレビ、ラジオ、OA機器などのそばで使用していませんか?</li> </ul>	<ul style="list-style-type: none"> <li>雑音源と思われる機器から離れて使用することをおすすめします。</li> </ul>
「ホカデ ショウ チュウ」と表示される	<ul style="list-style-type: none"> <li>他の子機(子機増設時)で外線通話やメニュー操作等を行っていませんか?</li> <li>外線種別の自動選択中ではありませんか?</li> </ul>	<ul style="list-style-type: none"> <li>すべての子機を待受状態にしてから操作を行ってください。</li> <li>外線種別の自動選択(☞20ページ)が完了するまでお待ちください(約10秒程度)。</li> <li>約10秒程度待っても自動選択が終わらない場合は、外線種別の設定を「プッシュ(トーン)」・「ダイヤル(10pps)」・「ダイヤル(20pps)」のいずれかに設定してください。(☞20ページ)</li> </ul>
子機を充電台に置いても充電できない	<ul style="list-style-type: none"> <li>充電器用ACアダプターがはずれていませんか?</li> <li>子機を充電台に正しく置いていますか?</li> <li>子機のバッテリーのコネクタがはずれていませんか?</li> <li>充電端子が汚れていませんか?</li> </ul>	<ul style="list-style-type: none"> <li>確実に差し込んでください。(☞17ページ)</li> <li>充電台に正しく置いてください。</li> <li>確実に接続してください。(☞18ページ)</li> <li>充電端子の汚れは綿棒などで拭き取ってください。</li> </ul>
充電してもすぐに充電メッセージがでる	<ul style="list-style-type: none"> <li>バッテリーが古くなっていませんか?</li> </ul>	<ul style="list-style-type: none"> <li>新しいバッテリー(別売)に交換してください。(☞84ページ)</li> </ul>

## 留守番電話

症状	チェック	処置
用件が録音できない	<ul style="list-style-type: none"> <li>留守番電話がセットされていますか?</li> <li>録音がいっぱいになっていませんか?</li> <li>録音時間が「アウトウ センヨウ」になっていませんか?</li> <li>親機用ACアダプターが正しく接続されていますか?</li> </ul>	<ul style="list-style-type: none"> <li>留守番電話をセットしてください。(☞65ページ)</li> <li>不要な録音内容を消してください。(☞66, 67ページ)</li> <li>「アウトウ センヨウ」以外の設定にしてください。(☞72ページ)</li> <li>正しく接続してください。(☞17ページ)</li> </ul>
応答メッセージが選べない	<ul style="list-style-type: none"> <li>録音がいっぱいになっていませんか?</li> </ul>	<ul style="list-style-type: none"> <li>不要な録音内容を消してください。(☞66, 67ページ)</li> </ul>
用件を再生時、録音した日付・時刻が再生されない	<ul style="list-style-type: none"> <li>お買い上げ後、日付、時刻を設定していますか?または停電などで日付、時刻が初期値に戻っていませんか?</li> </ul>	<ul style="list-style-type: none"> <li>日付、時刻を設定してください。(☞21ページ)</li> </ul>
外出先からリモート操作ができない	<ul style="list-style-type: none"> <li>トーン信号(ピポパ音)の出る電話機を使用していますか?</li> <li>暗証番号は登録されていますか?</li> </ul>	<ul style="list-style-type: none"> <li>トーン信号(ピポパ音)の出る電話機でリモート操作を行ってください。</li> <li>暗証番号の登録をしてください。(☞69ページ)</li> </ul>

# ■故障かな?と思ったら(つづき)

## その他 (CS デジタル放送受信機をご使用の場合)

DECT 準拠製品(無線通信に 1.9GHz 帯を使用した製品)が CS デジタル放送のアンテナ接続ケーブル類などに混信した場合、CS デジタル放送(特定のチャンネル)の画像が乱れる原因となることがあります。

以下の方法により混信の影響を低減できる場合があります。

- 1) 混信を避けるため、DECT 準拠製品を CS デジタル放送対応テレビ/レコーダー/チューナーおよびアンテナ接続ケーブル類からできるだけ離してご使用ください。
- 2) CS デジタル放送のアンテナ接続ケーブル類には、以下の混信を受けにくいものをご使用ください。
  - ・アンテナ接続ケーブルは CS/BS 対応のもの(S-4C-FB など)をご使用ください。
  - ・アンテナ接続ケーブルの端子は F 型接栓タイプをご使用ください。
  - ・分配器、分波器、混合器などは F 型接栓タイプで CS/BS 対応のものをご使用ください。
- 3) アンテナからの信号を弱めないようにするため、CS デジタル放送のアンテナ接続を、できるだけ分配せずに短いケーブルで配線してください。

## 停電したときは

本機は停電時でも、親機の手話器を使って通話をすることができます。  
子機は使用できません。

※ 登録している内容、応答メッセージ、用件などは消えませんが、日付・時刻が初期値に戻ることがあります。その場合には再度設定してください。

# 保証書

品名	デジタルコードレス留守番電話機		
型名	DECT2288		
※製造番号			
保証期間	お買い上げから <b>1年間</b>		
★お買い上げ日	年	月	日
※お客様	お名前		
	〒		
	ご住所		
	電話番号		
★販売店	店名・住所・電話番号		

- 本保証書は、本書記載の内容で無料修理を行うことをお約束するものです。
- ※印の製造番号、お客様のお名前、ご住所、電話番号欄を必ずご記入ください。
- ★印のお買い上げ日、販売店の欄に記載がない場合は、お買い上げの販売店にお申し出いただくか、領収書や配送伝票などご購入日と販売店の確認できるものと共に保管してください。
- 本書は再発行いたしませんので、大切に保管してください。
- お客様にご記入いただいた保証書の控えは、保証期間内のサービス活動およびその後の安全点検活動のために記載内容を利用させていただく場合がございますので、ご了承ください。

.....

**<ユニデンダイレクト>お客様センター**  
**サポートダイヤル 0120-20-20-70 (無料)**

ユニデン株式会社  
〒104-8512 東京都中央区八丁堀 2-12-7  
<http://www.uniden.co.jp/>

# 保証書

## 無料修理規定

1. 取扱説明書、本体に印刷された注意事項にしたがった正常なご使用状態で、保証期間中に故障した場合は、本書をご提示のうえ、お買い上げの販売店、または<ユニデンダイレクト>お客様センターに修理をご依頼ください。無料修理をさせていただきます。
2. 保証期間中でも次の場合には有料修理となります。
  - (1) 本書のご提示がない場合。
  - (2) 本書に製造番号、お買い上げ日、お客様名の記入がない場合、または字句を書き換えられた場合。
  - (3) ご使用上の誤りおよび不当な修理や改造による故障および損傷。
  - (4) お買い上げ後の取付場所の移動、落下、冠水などによる故障および損傷。
  - (5) 火災、塩害、ガス害、地震、風水害、落雷、異常電圧、その他の天災地変による故障および損傷。
  - (6) 鼠害・虫害による故障。
  - (7) 取扱説明書および本体に印刷された注意事項に従っていないことによる故障および損傷。
  - (8) 一般的な使用以外に使用された場合の故障および損傷。（取扱説明書の安全上の注意をご参照ください。）
  - (9) 付属品などの消耗品を交換する場合。
  - (10) 故障の原因が本製品以外の他社製品にある場合。
  - (11) オーバーホール
3. この保証書は日本国内においてのみ有効です。  
This warranty is valid only in Japan.
4. お預かりした品物の弊社保管期間が1ヶ月以上となる場合、別途保管料を頂く場合がございます。
5. 持ち込み修理はお受けしておりません。
6. 離島など遠隔地への出張、配送の場合、別途料金が発生する場合や対応できないことがあります。
7. 本機の取り外し / 取り付けが困難な状態での出張回収・設置の場合は、別途料金が必要となる場合または対応できないことがあります。
8. この保証書は本書に明示した期間、条件のもとにおいて無料修理をお約束するものです。したがってこの保証書によってお客様の法律上の権利を制限するものではありません。





# 機能一覧表

メニュー決定 (メニュー決定) を押して設定します。

ルスメッセージ (子機のみ)	: 選択直後、現在の日時・件数がアナウンスされた後、メッセージの再生が開始されます(*)			
コキセットイ (子機のみ)	チャクシンオン	パターン#1~#3/メロディー#1~#4		
	クイックツウフ	オン/オフ		
	エニーキー オウトウ	オン/オフ		
	ナマエセットイ	カナ・英字・数字 (最大10桁)		
	キータッチオン	オン/オフ		
オヤキセットイ (親機のみ)	チャクシンオン	パターン#1~#3/メロディー#1~#4		
	キータッチオン	オン/オフ		
	デモモード	オン/オフ		
ルスセットイ	アンショウバンゴウ	数字 2桁		
	オウトウカイスウ	トールセーバー/4カイ/6カイ/8カイ		
	ロクオンジカン	1フン/4フン/オウトウセンヨウ		
	シンキツウチオン	オン/オフ		
	ルスモニター	オン/オフ		
	ルスセットイ	オン/オフ (子機のみ)		
	メッセージロクオン	最大30秒 (子機のみ)		
	メッセージキリカエ	固定応答メッセージ/自作応答メッセージ		
	ニチジセットイ	年/月/日 時:分		
キホンセットイ	カイセンシュベツ	プッシュ(トーン)/ダイヤル(10pps)/ダイヤル(20pps)/ジドウセンタク		
	TA/スプリッタ	オン/オフ		
	ヘイセツケンシュツ	オン/オフ		
ナンバーD	ナンバーD	オン	キャッチホンD	オン/オフ
		オフ		
キョヒセットイ	シテイバンゴウ	エツラン/シンキトウロク		
	ヒツウチチャクシン	オン/オフ		
	コウシュウデンワ	オン/オフ		
	ヒョウジケンガイ	オン/オフ		
コキトウロク (親機のみ)	子機増設			
ミュート	: 選択直後、こちら側のマイク音声ミュートがオフからオン(またはオンからオフ)に切り替わります			
グループツウフ	: 選択直後、オフからオン(またはオンからオフ)に切り替わります			
ツウフロクオン (子機のみ)	: 選択直後、録音が始動もしくは停止します			

(※) 新規用件がある場合：新規用件のみ、古い順に再生されます。  
新規用件がない場合：再生済みの用件が、古い順に再生されます。

✕ 切り取ってお使いください ✕

# ■付録

## 親機 文字入力サポートシート

本書「文字入力のしかた」もあわせてご覧ください。(☞ 52, 53 ページ)  
本ページをコピーして、親機の近くに保管して頂くと文字入力するときに便利です。

### お知らせ

本機の電話帳データは親機で集中管理していますので、親機・子機どちらで入力してもデータは親機に保存されます。  
子機にはカタカナ / 英語表記もされておりますので、子機から登録頂くことをお勧めします。

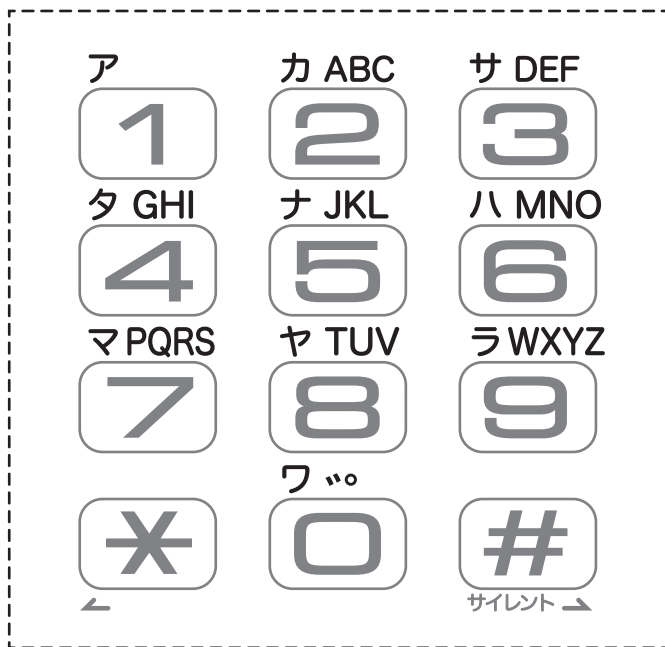

# ■ さくいん

## 0～9

- 184 (電話番号非通知) .....45, 56
- 186 (電話番号通知) .....45, 56

## A～Z

- ACアダプター .....10, 17
- ADSL .....16
- CS デジタル放送 .....88
- ISDN .....16
- TA/ スプリッタ設定 .....82

## あ行

- 暗証番号
  - 修正する .....69
  - 登録する .....69
- 液晶ディスプレイ .....14, 15
- エニーキー応答 .....74
- 応答メッセージ
  - 固定応答メッセージ .....68
  - 自作応答メッセージを
    - 消去する .....68
    - 自作応答メッセージを
      - つくる .....68
- お手入れ .....85
- 音量 (音の大きさ)
  - 再生時 .....66, 67
  - 受話音 .....24, 25, 31
  - 着信音 .....22

## か行

- カーソル .....44, 51
- 外出先から用件を聞く .....70
- 外出先から留守番電話を
  - 操作する .....70
  - 回線種別 .....17, 20
  - 壁掛け .....79
  - キータッチ音 .....75
  - 聞き直し .....66, 67
  - 機能一覧 .....81～83
  - キャッチホン .....24, 25, 43
  - キャッチホン・ディスプレイ .....54, 55

- クイック通話 .....74
- グループ通話 .....38
- 子機間通話 .....40
- 子機間転送
  - (別の子機に電話をまわす) ..33
  - 子機を増やす .....77
- 固定応答メッセージ .....68
- 混信 .....88

## さ行

- 再生
  - 用件 (親機) .....66
  - 用件 (子機) .....67
- 再生の順番 .....67
- サイレントモード .....76
- 時刻を設定する .....21
- 自作応答メッセージ .....68
- 充電 .....18, 19
- 充電端子 .....12, 13, 85
- 受話音量 .....24, 25, 31
- 受話口 .....13
- 仕様 .....80
- 消音 .....22
- 消去 (用件) .....66, 67
- 新規メッセージ .....14, 15
- 新規用件通知音 .....73
- スピーカー音量 .....31, 66
- スピーカーホン .....31
- スプリッタ .....16
- 設置場所 .....8
- 操作早見表 .....91, 92
- 増設子機の登録 .....77
- 増設子機のリセット (減設) .....78

## た行

- ターミナルアダプター .....16, 54
- 短縮ダイヤル .....29, 48
- 着信音の種類 .....22
- 着信拒否
  - 公衆電話着信拒否 .....63
  - 指定番号着信拒否 .....59
- 非通知着信拒否 .....62
- 表示圏外着信拒否 .....64
- 着信時の表示 (ナンバー・ディスプレイ) .....14, 15

## 着信履歴

- 確認する .....57
- かける .....28
- 消去する .....58
- 電話帳に登録する .....46, 57
- 通話時間 .....24, 25
- 次の用件 .....66, 67
- 停電 .....88
- 電話回線の設定 .....20
- 電話機コード .....16
- 電話帳
  - 確認する .....49
  - かける .....27
  - 修正・消去する .....49
  - 着信履歴から登録する .....46
  - 登録する .....44～46
  - リダイヤルから登録する .....46
- 電話を受ける .....32
- 電話をかける .....24～31
- 短縮ダイヤルでかける .....29
- 着信履歴からかける .....28
- 電話帳を使ってかける .....27
- リダイヤルからかける .....26
- ワンタッチダイヤルで
  - かける .....30
- 電話をまわす (子機間転送) .....33
- トルセーパー機能 .....71
- トーン信号 .....43
- 時計 .....21

## な行

- 内線通話 .....40
- 鳴り分け .....58
- ナンバー・ディスプレイ .....54～56
- 日時を設定する .....21

## は行

バッテリーカバー .....	13, 18, 84
バッテリーの交換 .....	84
付属品 .....	10
ブッシュホンサービス .....	43
併設電話 .....	16
傍受（子機） .....	8
保証書 .....	89
保留 .....	24, 25

## ま行

マイク .....	13
前の用件 .....	66, 67
待ち受け時間 .....	19
ミュート .....	42
文字入力 .....	50 ~ 53
モニター .....	31, 37

## や行

用件全消去 .....	66
用件録音時間と件数 .....	65, 72
用件を聞く .....	66, 67
用件を消す（用件消去） .....	66, 67
呼出音量 .....	22
呼出回数 .....	65, 71

## ら行

リダイヤル	
かける .....	26
消去する .....	26
登録する .....	46
留守セット／解除 .....	65
留守モニター .....	73
連続通話時間 .....	19
録音時間 .....	65, 72

## わ行

ワンタッチダイヤル .....	30, 47
-----------------	--------

# <http://www.uniden.jp/>



## 安全に関するご注意

ご使用前には取扱説明書を良くお読みの上、正しくお使いください。

- 水、湿気、ホコリ、油煙等の多い場所には設置しないでください。火災、感電、故障の原因となることがあります。
- 浴室やシャワー室では使用しないでください。本機は防水仕様ではありません。感電や故障などの原因となります。
- 不安定な場所に置かないでください。落ちたり倒れたりしてけがの原因となることがあります。

取扱説明書は、右記のホームページ <http://www.uniden.jp/support/manualdl.html>にてご覧いただけます。

## 愛情点検



## 長年ご使用の電話機の点検を！

熱、湿気、ホコリの影響や、使用度合によっては部品が劣化し、故障したり、時には安全を損なって事故につながる場合があります。

このような  
症状は  
ありませんか

- ACアダプターのコードが傷んでいる。
- 変なにおいがしたり、煙が出たりする。
- 内部に水や異物が入った。
- 正常に動作しなくなった。

### ご使用中止

故障や事故防止のため、コンセントからACアダプターを抜き、必ず<ユニデンダイレクト>お客様センターにご相談ください。

## 保証書に関するお願い

- 保証書にはお買い上げ日をご記入の上、配送時の伝票と共に大切に保管してください。
- 保証期間・保証規定については保証書の内容をよくご確認ください。保証期間中でも有償修理になる場合があります。

## 注意事項

- 本機を使用できるのは日本国内のみです。海外では、接続できる電話機をそれぞれの国の法令で定めていますので、使用できません。
- 製品の仕様およびデザインは、改善等のため予告無く変更する場合があります。
- 補修用性能部品の保有期間は製造打ち切り後5年です。
- お客様から弊社にお電話にてご連絡いただいた場合、正確な対応のため、通話内容を記録・録音させていただくことがあります。
- ユニデン株式会社およびその関連会社は、お客様の個人情報やご相談内容を、ご相談への対応や配送・修理、その確認などのために利用し、その記録を残すことがあります。
- 電話受付時間は、諸般の事情により予告無く変更する場合があります。電話受付は、土・日・祝日・年末年始など特定の期間に休ませていただく場合があります。
- 大電力の工業施設等でお使いの場合には、ノイズが発生したり、LCD表示がちらつく場合があります。

● J-DECTロゴは、DECT Forumの商標です。

● 本書に記載の会社名・ロゴ・製品名・ソフトウェア名は、各会社の登録商標または商標です。

## <ユニデンダイレクト>お客様センター

当社製品のお取り扱い方法など、ご不明な点は下記にご相談ください。

商品のご注文 **0120-012-123**

サポートダイヤル **0120-20-20-70 (無料)**

<ユニデン>製品情報サイト <http://www.uniden.jp/>