

# 取扱説明書

## 地上デジタル放送専用 UHF卓上ブースター

### RB30U

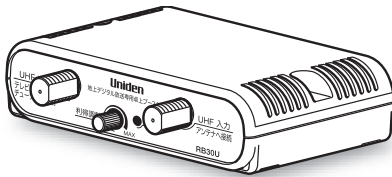

このたびはユニデン卓上ブースターを  
お買い上げいただきありがとうございます。

- 製品をご使用になる際は必ず「安全上のご注意」をお読みください。安全のための注意事項をお守りいただけない場合は、お使いになるかたや他の人への危害や物的損害の原因となる可能性があります。
- この取扱説明書には、事故を防ぐための重要な注意事項と製品の取り扱いかたを示しています。よくお読みの上、安全にお使いください。
- 保証書にはお買い上げ日をご記入の上、配送時の伝票と共に大切に保管してください。

最新の商品情報やサポート情報はホームページにてご覧いただけます。  
<http://www.uniden.jp/>

## おもな仕様

品名	卓上ブースター
型名	RB30U
受信帯域	470～770MHz (CH13～62)
利得	標準：30dB (25dB以上)
定格出力レベル	105dB $\mu$ V (2波)、(IMD：-70dB標準、-64以下)
雑音指数	標準：2.5dB (3.0dB以内)
入出力VSWR	1.2～1.8 (3.0以下)
入出力インピーダンス	75 $\Omega$ F型
利得調整範囲	0～20dB (連続可変)
使用電源	ACアダプター (品番：AD-895) AC100V 50Hz/60Hz、DC12V 150mA (最大)
使用温度	-10 $^{\circ}$ C～+40 $^{\circ}$ C
消費電力	1.3W (標準)
外形寸法 (一部突起を除く)	29.5 (高さ) × 110.5 (幅) × 62.2 (奥行) mm
本体質量	約 162g

- 仕様・外観などは改良のため予告なく変更することがあります。

## 注意事項

- 保証書にはお買い上げ日をご記入の上、配送時の伝票と共に大切に保管してください。
- 保証期間・保証規定については保証書の内容をよくご確認ください。保証期間中でも有償修理になる場合があります。
- お客様から弊社にお電話でご連絡いただいた場合には、正確な対応のため、通話内容を記録・録音させていただくことがあります。
- ユニデン株式会社およびその関連会社は、お客様の個人情報やご相談内容、ご相談への対応や配送・修理、その確認などのために利用し、その記録を残すことがあります。
- 電話受付時間は、諸般の事情により予告無く変更する場合があります。電話受付は、年末年始など特定の期間に休ませていただく場合があります。

<ユニデンダイレクト>お客様センター 当社製品のご注文・お取り扱い方法など、ご不明な点は下記にご相談ください。

●商品のご注文 **0120-012-123**

●サポートダイヤル **0120-20-20-70**



<ユニデンダイレクト>ホームページ <http://www.uniden-direct.jp/>

# 安全上のご注意

製品を正しく安全にご使用いただくために、ご使用前に必ず次の事項をお読みください。

## 警告表示の意味

取扱説明書および製品では、次のような表示をしています。表示の内容をよく理解してから本文をお読みください。

 <b>警告</b>	火災、感電などにより死亡や大けがを負うおそれがある内容を示しています。
 <b>注意</b>	けがをしたり周囲の物品に損害を与えるおそれのある内容を示しています。

## 絵表示の説明

注意をうながす記号	行為を禁止する記号	行為を指示する記号
 一般的注意	 禁止  分解禁止  ぬれ手禁止	 一般的指示  電源プラグを抜く

## 警告

### ACアダプターコードを傷つけないでください

#### 火災・感電などの原因となります

- ・設置時に、製品と壁や床などの間に挟み込んだりしない
- ・加工したり、傷つけたりしない
- ・重いものをのせたり、引っ張ったりしない
- ・熱器具に近づけたり、加熱したりしない
- ・ACアダプターを抜く時は、必ず本体部を持って抜く

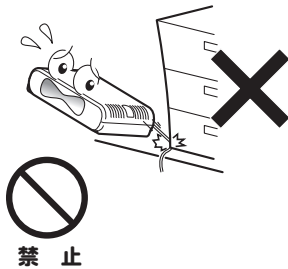

### 破損したり、異常が発生した場合はACアダプターを抜いてください

#### 火災・感電などの原因となります

- ・落としたり、本機の一部を破損した場合は、ACアダプターを抜く
- ・煙やにおい、音などの異常が発生したら、ACアダプターを抜く

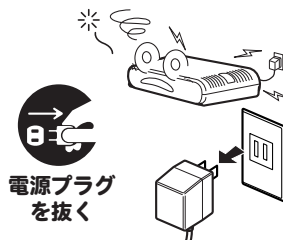

### ACアダプターにホコリなどが付着しているときは、ACアダプターを抜いて乾いた布で取り除いてください

- ・そのまま使用すると火災・感電の原因となります。

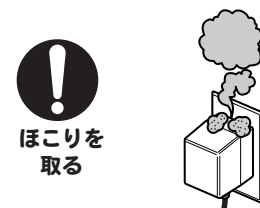

### ぬれた手でACアダプターを抜き差ししないでください

- ・感電の原因となることがあります。



### ACアダプターは確実に差し込んでください

- ・差し込みが不完全な場合は発熱したり、ほこりが付着して火災・感電の原因となることがあります。

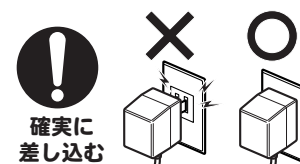

### タコ足配線をしないでください

- ・火災や感電の原因となることがあります。



### 雷が鳴り出したら、本機やアンテナ線、ACアダプターに触れないでください

- ・感電の原因となります。

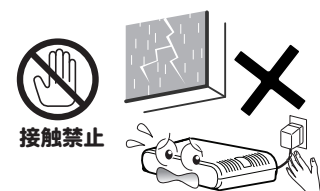

# 安全上のご注意 (つづき)

## 警告

### 内部に金属類や燃えやすいものなどを差し込んだり入れたりしないでください

- ・ 火災や感電の原因となることがあります。万一異物が入ったときは、すぐACアダプターを抜いてください。



禁止

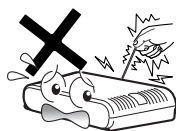

### 本機を分解したり、改造したりしないでください

- ・ 内部には電圧の高い部分があるため、触ると感電の原因となります。



分解禁止

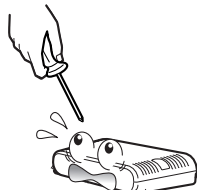

### 水滴のかかる場所や、湿気、湯気、油気、ほこりの多いところには設置しないでください

- ・ 火災、感電の原因となることがあります。



禁止

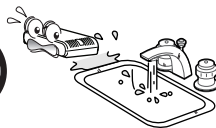

### 重いものを置いたり、他の機器を重ねて置いたりしないでください

- ・ 故障や火災などの原因となることがあります。



禁止

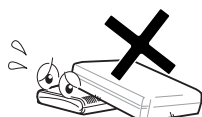

### 近く、または上に花瓶など水の入ったものを置かないでください

- ・ 水がこぼれるなどして中に入ると、火災、感電の原因となります。万一水が入ったときはすぐACアダプターを抜いてください。



水ぬれ禁止



## 注意

### 移動するときは、接続されている線をすべてはずしてください

- ・ コードが傷つき火災・感電の原因となることがあります。



接続線  
はずす



### お手入れや長時間使用しないときはACアダプターを抜いてください

- ・ 感電や火災の原因となることがあります。



電源プラグ  
を抜く

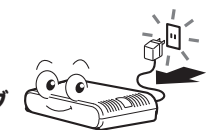

# 使用上のお願い

## 守っていただきたいこと

### 国外では使用できません

- ・この製品が使用できるのは日本国内だけです。外国では放送形式、電源電圧が異なりますので使用できません。
- This product is designed for use in Japan only and cannot be used in any other country.



### 設置について

- ・発熱する機器の近くや直射日光の当たる場所には本機を置かないでください。
- ・本機の上には物を置かないでください。
- ・不安定な場所や湿気の多い所に置かないでください。
- ・窓際に置く場合は、雨や雪などで濡らさないようご注意ください。

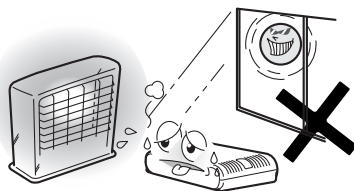

### 電源・電圧について

- ・指定 (AC100V 50/60Hz) 以外の電源は使わないでください。
- ・指定以外の電源を使用した場合は故障の原因となります。
- ・ACアダプターは、必ず付属品をお使いください。

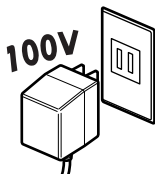

### 直射日光や熱気を避けてください

- ・直射日光が当たる場所や暖房器具の近くに置かないでください。キャビネットや部品に悪い影響を与えますのでご注意ください。
- ・窓を閉めきった自動車の中など異常に温度が高くなる場所に放置したりすると、キャビネットが変形したり、故障の原因となることがあります。

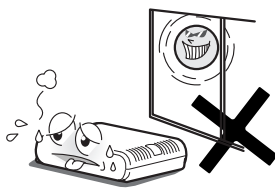

### 急激な温度差がある部屋（場所）での使用は避けてください

- ・急激な温度変化が起こる部屋（場所）での使用は画面の表示品位が低下する場合があります。

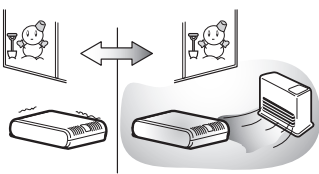

### 低温になる部屋（場所）での使用の場合

- ・低温になる場所には放置しないでください。キャビネットの変形や故障の原因となります。
- 使用温度：0℃～ +40℃

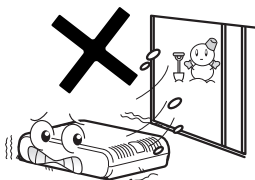

### 結露について

- ・本機を寒い場所から急に暖かい場所に持ち込んだときや、冬の朝など暖房を入れたばかりの部屋などでは、表面や内部に結露（水滴が付着）が発生することがあります。そのままご使用になると故障の原因となりますので、結露が起きた時は結露がなくなるまでACアダプターをコンセントに接続しないでください。

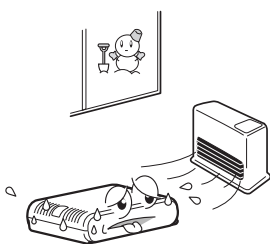

# ■ 本体・付属品

下記のものすべて揃っているかご確認ください。

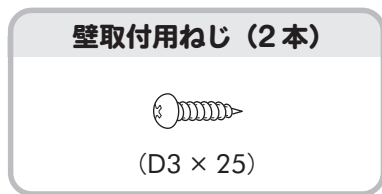
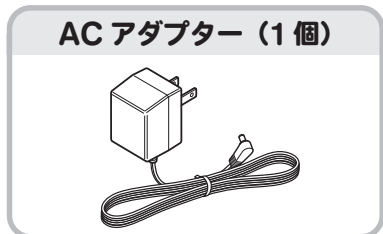
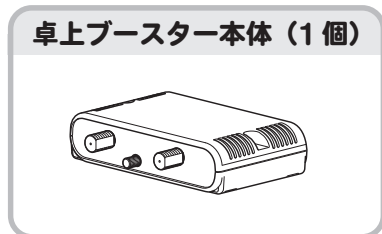

- ・取扱説明書【本書】(1冊)
  - ・保証書 (1枚)
- ※ この取扱説明書のイラスト・画面などは説明のため、実際のものとは異なる場合があります。

# ■ 各部のなまえ

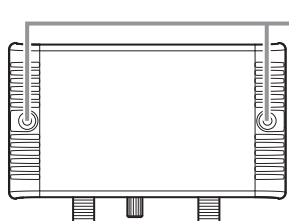

**壁取付用ネジ穴**  
・詳しくは「壁に取り付ける」の項目をご覧ください。

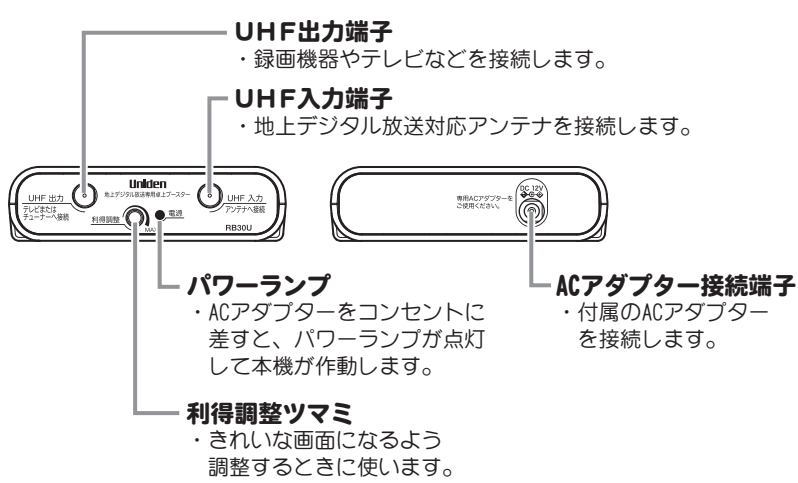

# ■ アンテナを接続する

本機は地上デジタル放送（UHF）専用です。  
本機にVHF/UHF、BS/110度CSが混合された放送電波を通過させると、VHF/BS/110度CS放送が受信できなくなります。以下の説明をよくお読みのうえ、正しく接続を行ってください。

**！ ご注意**

- デジタルテレビやチューナーに表示される「アンテナレベル」の数値はアンテナを調整する際の目安です。ブースターを付けても表示の数値が大きくなることはありませんので注意してください。
- 強電界エリアでは効果が期待できないことがあります。

**✎ ご参考**

- 改善の目安として、当社のテレビやデジタルチューナーに表示される「アンテナレベル」<sup>(※)</sup>が10以上のときは効果が期待できます。これよりも小さいときは、アンテナの種類や方向などをご確認ください。  
※詳しくはデジタルテレビやチューナーの取扱説明書をお読みください。

# アンテナを接続する (つづき)

## VHF/UHF、BS/110度CS 混合タイプ (集合住宅など) の接続例

### ！ ご注意

- 受信可能な放送はお住まいの集合住宅により異なります。詳しくは管理会社または管理組合にお問い合わせください。

注：下記は一例です。  
受信可能な放送はお住まいの集合住宅により異なります。

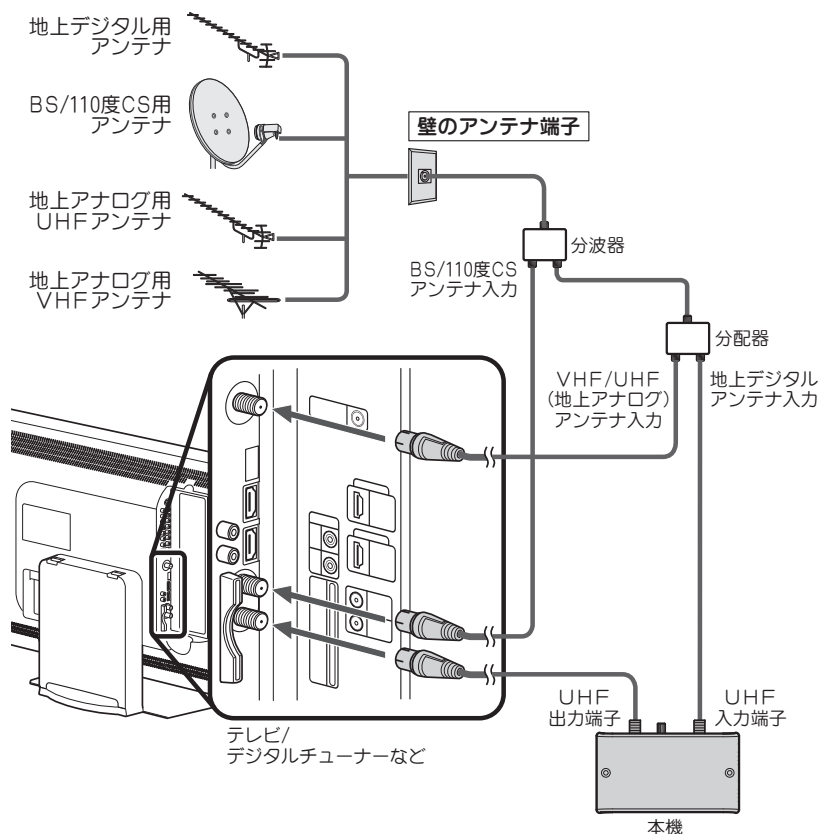

## VHF/UHF、BS/110度CS 個別アンテナの接続例

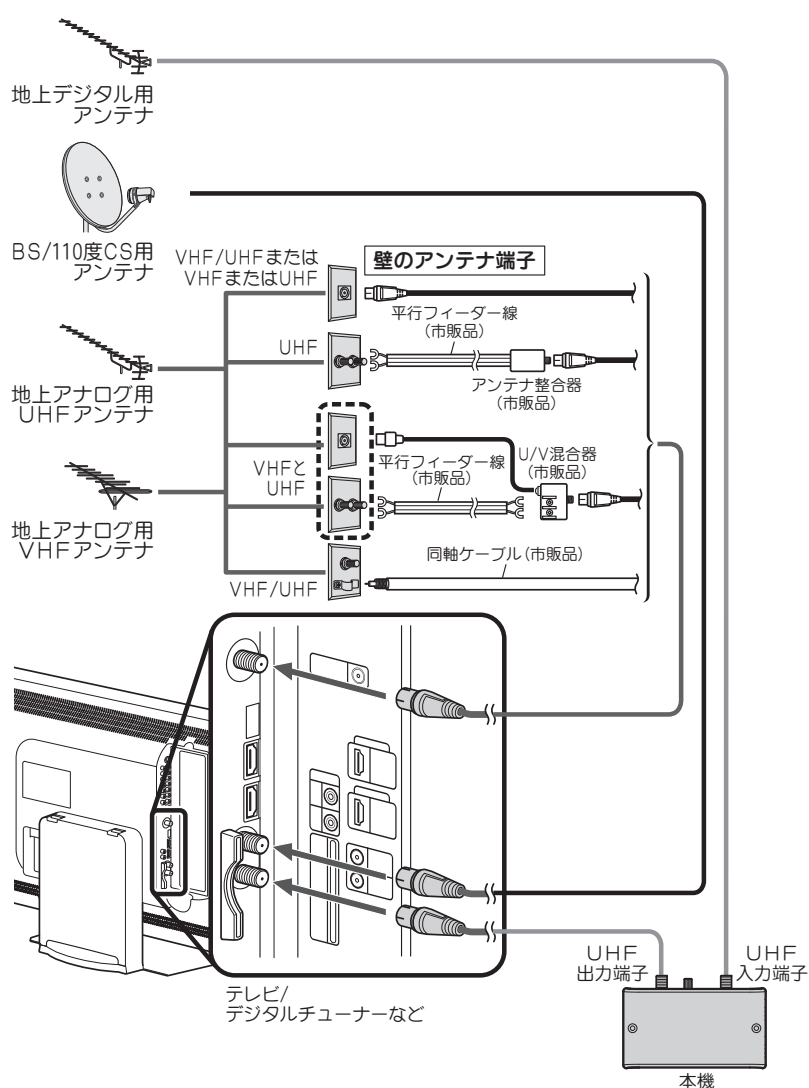

# ACアダプターを接続する

付属のACアダプターを本機の電源端子に差し込み、電源プラグを家庭用コンセントに接続してください。

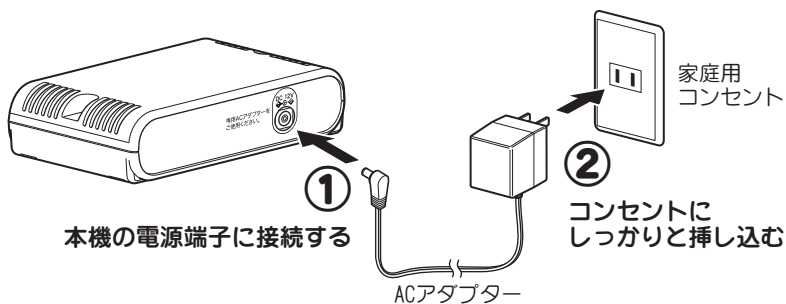

必ず①、②の順に接続してください。

## ！ ご注意

- ACアダプターは必ず本機に付属のものをご使用ください。他のACアダプターは使用しないでください。
- 長期間ご使用にならないときは、必ずACアダプターをコンセントから抜いてください。
- ACアダプターを抜き差しするときは、必ず本体部を持って行ってください。
- ACアダプターを抜き差ししやすいように、コンセントの近くに設置してください。

# 利得調整をする

テレビ画面にザラザラやしま模様、またはブロックノイズが現れる場合は、利得調整ツマミをゆっくりと反時計方向に回し、きれいな画面になるよう調整してください。

※ 工場出荷時は最大（右方向）になっています。

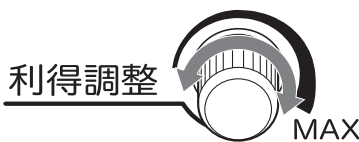

# 壁に取り付ける

図の穴位置に付属のねじ2本を使用し本体をしっかりと固定します。

※ 本書の「外形寸法図」をご利用ください。

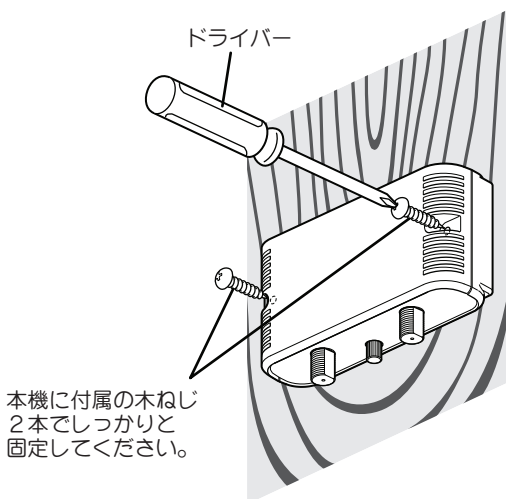



## ！ ご注意

- 機器の質量（重量）にたえられる場所に設置してください。落下によりケガ・機器の破損の原因になります。

## 故障かな？と思ったら

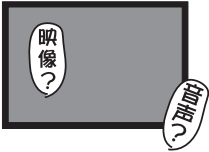
修理を依頼される前に次のことをもう一度お調べください。  
なお、アフターサービスについては保証書をご覧ください。  
次のことを調べても、なお異常があるときは、<ユニデンダイレクト>  
お客様センターにお電話いただくか、または<ユニデンダイレクト>  
ホームページよりお問い合わせください。

こんなときには…	ここをご確認ください
<b>映像も音声もない</b> 	<ul style="list-style-type: none"><li>● ACアダプターが正しく接続されていますか？</li><li>● パワーランプが点灯していますか？</li><li>● アンテナは地上デジタル放送に対応していますか？</li><li>● 入出力アンテナおよび各機器の接続は正しいですか？</li></ul>
<b>ブロックノイズが出る</b>  <b>映像がモザイク状になる</b> 	<ul style="list-style-type: none"><li>● きれいな画面になるように利得調整していますか？</li><li>● 非常に電波状態が悪いことが考えられますので、アンテナの種類や方向などをご確認ください。</li><li>● アンテナは地上デジタル放送に対応していますか？</li></ul>

## 外形寸法図

壁に取り付ける際、確認用にご使用ください。

