

取扱説明書

地上デジタル液晶テレビ

品番 TL19CX2

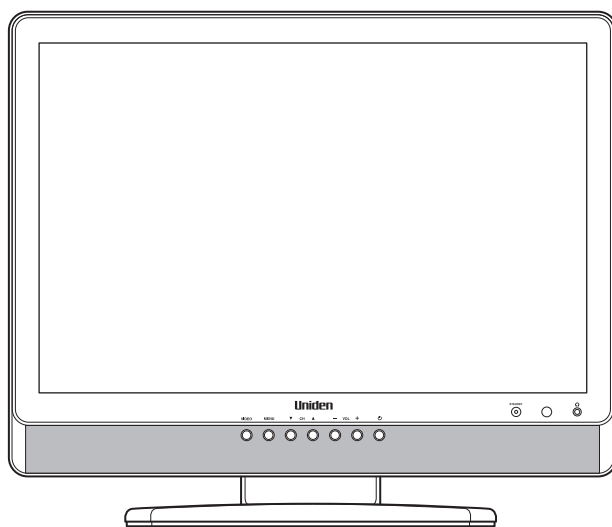

はじめに

準備する

テレビを見る

各種設定のしかた

ご参考

HDMITM

HIGH-DEFINITION MULTIMEDIA INTERFACE

HDMI, HDMIロゴおよびHigh-Definition Multimedia InterfaceはHDMI Licensing LLCの商標または登録商標です。

このたびはユニデン液晶テレビをお買い上げいただきありがとうございます。

- 製品をご使用になる際は必ず「安全上のご注意」をお読みください。
安全のための注意事項をお守りいただけない場合は、お使いになるかたや他の人への危害や物的損害の原因となることがあります。
- この取扱説明書には、事故を防ぐための重要な注意事項と製品の取り扱いかたを示しています。
よくお読みの上、安全にお使いください。

最新の商品情報やサポート情報はホームページにてご覧いただけます。 <http://www.uniden.jp/>

■ ご使用になる前に

本機で受信できるテレビ放送について

地上デジタル放送

地上波のUHF帯の電波を使って行われるデジタル放送です。高品質（ゴーストや雑音のない）・高画質の映像を楽しむことができます。関東、中京、近畿の三大広域圏の一部で2003年12月から開始され、その他の都道府県の県庁所在地は2006年末までに放送が開始されました。今後も受信可能エリアは順次拡大されます。この放送のデジタル化に伴い、地上アナログテレビ放送は2011年7月までに、BSアナログテレビ放送は2011年までに終了することが国の法令によって定められています。

地上アナログ放送

現在行われているVHF/UHF帯のテレビ放送です。2011年7月24日までに放送を終了することが国の法令によって定められています。

地上デジタル放送の受信方法について

アンテナでご視聴の場合

地上デジタル放送を受信するためにはUHFアンテナが必要です。現在お使いのアンテナがUHFまたはUHF/VHF混合アンテナの場合はそのまま使用できる可能性があります。また、UHFアンテナの向きの変更が必要な場合があります。

詳細については、お近くの電器店やアンテナ設置業者にご相談ください。
詳しくは18ページをご覧ください。

ケーブルテレビでご視聴の場合

ご契約のケーブルテレビ会社にご相談ください。詳しくは19ページをご覧ください。

マンションなど集合住宅の場合

お住まいの共聴設備が地上デジタル放送に対応しているか、管理組合または管理会社等にお問い合わせください。

B-CAS カードについて

デジタル放送を見るには本機に付属のB-CAS（ビーキャス）カードが必要です

■ B-CAS カードの取り扱いについて

- カードの説明書の文面をよくお読みください。
- カードを挿入しないと、著作権保護されたデジタル放送は視聴することができません。
- カードは常時挿入しておいてください。
- カードを紛失、破損したり、盗難にあったときは、(株)ビーエス・コンディショナルアクセスシステムズカスタマーセンターにご連絡ください。（カード台紙に記載されています。）

■ もくじ

ご使用になる前に	2
本機で受信できるテレビ放送について	2
地上デジタル放送の受信方法について	2
B-CASカードについて	2

第1章 はじめに

安全上のご注意	6
使用上のお願い	10
守っていただきたいこと	10

第2章 準備する

付属品	14
各部のなまえ (リモコン)	15
各部のなまえ (本体)	16
リモコンの準備と使いかた	17
乾電池の入れかた	17
使いかた	17
アンテナを接続する	18
B-CASカードを挿入する	20
電源コードを接続する	21
初期設定をする	22
自動チャンネル割り当てについて	24
他の外部機器を接続する	26
ケーブルの処理	28
パネルの角度調整	28
上下方向の角度調整	28
左右方向の角度調整	28

第3章 テレビを見る

テレビを見る	30
電子番組表を見る (番組表)	31
番組表のみかた	31
番組表から視聴予約をする	34
視聴予約をする (番組表予約)	34
予約一覧と予約の編集・取消	38
チャンネル番号などを表示する (画面表示)	41
字幕を表示する (字幕)	42
二カ国語音声を選ぶ (音声切替)	43
マルチビュー放送を見る (映像切替)	44
画面をワイドやズーム表示にする (ワイド)	45
静止画にする (画面メモ)	46
視聴している番組の番組情報を見る (番組情報)	46
オフタイマーを使う (オフタイマー)	47
外部接続した機器を使う (入力切替)	48
ヘッドフォンで楽しむ	49

第4章 各種設定のしかた

各種設定のしかた (メニュー)	52
メニュー画面	52
メニュー画面の基本操作	53
メニュー一覧表	54
映像設定	55
映像設定メニュー画面	55
映像モード	55
コントラスト	55
明るさ	55
色の濃さ	55
色合い	55
色温度	55
シャープネス	55
映像設定初期化	55
音声設定	56
音声設定メニュー画面	56
低音	56
高音	56
バランス	56
ステレオ/モノラル	56
二カ国語放送 (主音声・副音声・主音声/副音声)	57
ビデオ3 (HDMI) 音声入力	57
音声設定初期化	57
画面設定	58
画面設定メニュー画面	58
現在のワイドモード	58
自動ワイド切替	58
標準のワイドモード	58
16:9映像表示設定	59
オーバースキャン設定	59
自動調整	60
水平表示位置設定	60
垂直表示位置設定	60
クロック	60
位相	60
画面設定初期化	60
チャンネル設定	61
チャンネル設定メニュー画面	61
アンテナレベル (地上デジタル放送のみ)	61
手動チャンネル設定	62
自動チャンネル設定	64
視聴予約 (タイマー予約)	65
視聴予約メニュー画面	65
視聴予約をする (タイマー予約登録)	65
予約一覧と予約の編集・取消	67
お知らせ	69
お知らせメニュー画面	69

■ もくじ (つづき)

その他の設定	71
その他の設定メニュー画面	71
入力端子の設定	71
字幕設定	72
文字スーパー設定	72
時計表示	72
低消費電力モード	73
無操作オートパワーオフ	73
無信号オートパワーオフ	73
B-CASカードID番号	73
バージョン	73
全ての設定を出荷状態に戻す (工場出荷時設定に戻す)	74

はじめに

第5章 ご参考

おもな仕様	76
地上デジタル放送が受信できないときは	77
故障かな?と思ったら	78
エラーメッセージ	81
ソフトウェアのダウンロード	82
ダウンロードについて	82
お手入れについて	82
液晶ディスプレイパネルのお手入れのしかた ...	82
蛍光管について	82
さくいん	83



第1章

はじめに



はじめに

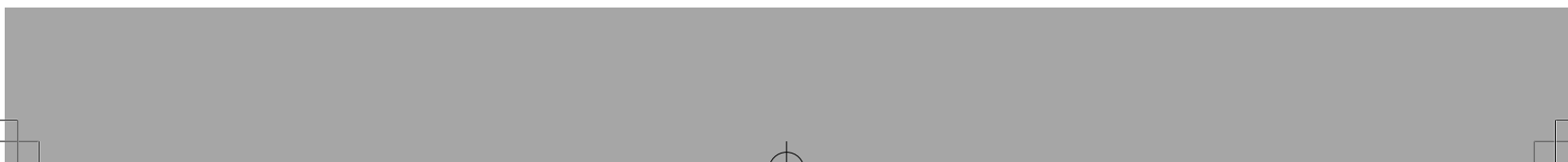

■ 安全上のご注意

製品を正しく安全にご使用いただくために、ご使用前に必ず次の事項をお読みください。

警告表示の意味

取扱説明書および製品では、次のような表示をしています。表示の内容をよく理解してから本文をお読みください。

はじめに



火災、感電などにより死亡や大けがを負うおそれがある内容を示しています。



けがをしたり周囲の物品に損害を与えるおそれのある内容を示しています。

絵表示の説明

注意をうながす記号	行為を禁止する記号	行為を指示する記号
 一般的注意	 禁止	 一般的指示
	 分解禁止	 ぬれ手禁止
		 電源プラグを抜く

警告

電源コードを傷つけないでください 火災・感電などの原因となります

- ・設置時に、製品と壁や床などの間に挟み込んだりしないでください。
- ・電源コードを加工したり、傷つけたりしないでください。
- ・重いものをのせたり、引っ張ったりしないでください。
- ・熱器具に近づけたり、加熱したりしないでください。
- ・電源コードを抜く時は、必ずプラグを持って抜いてください。

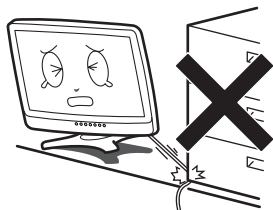

破損したり、異常が発生した場合は 電源プラグを抜いてください 火災・感電などの原因となります

- ・落としたり、キャビネットを破損した場合は、電源を切り、電源プラグを抜いてください。
- ・煙やにおい、音などの異常が発生したら、電源を切り、電源プラグを抜いてください。



電源プラグを抜く

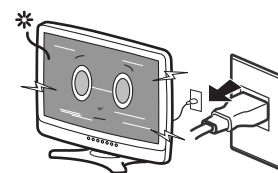

■ 安全上のご注意 (つづき)

警告

電源コードは必ず付属の電源コードを使用し、他の電源コードを使用しないでください

また、本機の電源コードを他の製品に使用しないでください



注意

電源プラグにホコリなどが付着しているときは、電源プラグを抜いて乾いた布で取り除いてください

・そのまま使用すると火災・感電の原因となります。



ほこりを取る



ぬれた手で電源プラグを抜き差ししないでください

・感電の原因となることがあります。



ぬれ手禁止

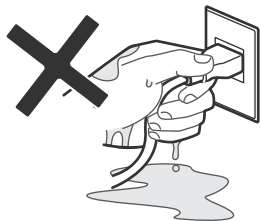

電源プラグは確実に差し込んでください

・差し込みが不完全な場合は発熱したり、ほこりが付着して火災・感電の原因となることがあります。



確実に差し込む

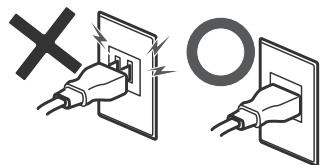

タコ足配線をしないでください

・火災や感電の原因となることがあります。



禁止

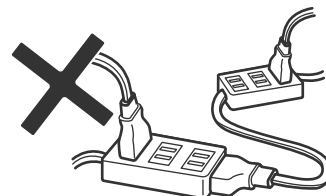

雷が鳴り出したら、テレビやアンテナ線、電源プラグに触れないでください

・感電の原因となります。



接触禁止

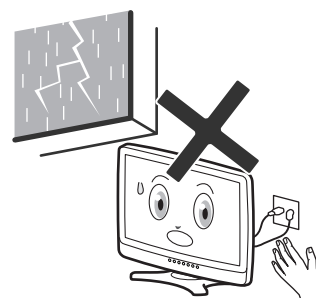

内部に金属類や燃えやすいものなどを差し込んだり入れたりしないでください

・火災や感電の原因となることがあります。

万一、水や異物が入ったときは、すぐ電源を切り、電源プラグを抜いてください。



禁止

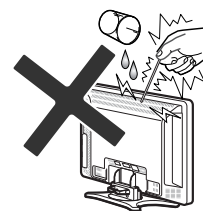

本機の裏ふたをはずしたり、改造したりしないでください

・内部には電圧の高い部分があるため、触ると感電の原因となります。



分解禁止

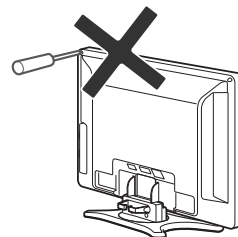

はじめに

■ 安全上のご注意 (つづき)

警告

はじめに

不安定な場所に置かないでください

・落ちたり倒れたりして、けがの原因となります。



禁止

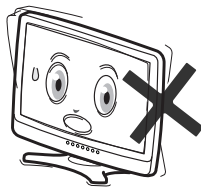

重いものを置いたり、乗ったりしないでください

・落下・転倒してけがの原因となります。特にお子様のいるご家庭ではご注意ください。



禁止

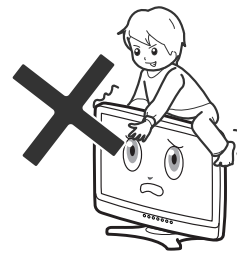

浴室やシャワー室では使用しないでください

・本機は防水仕様ではありません。感電や故障などの原因となることがあります。



浴室での
使用禁止

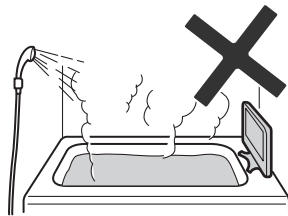

風通しの悪い所、密封した箱の中に置いたり、布などをかけないでください

・内部に熱がこもり火災の原因となることがあります。



禁止

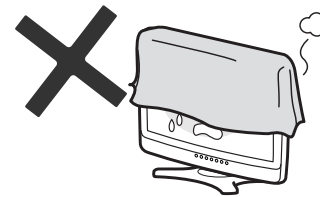

水滴のかかる場所や、湿気、湯気、油気、ほこりの多いところには設置しないでください

・火災、感電の原因となることがあります。



禁止

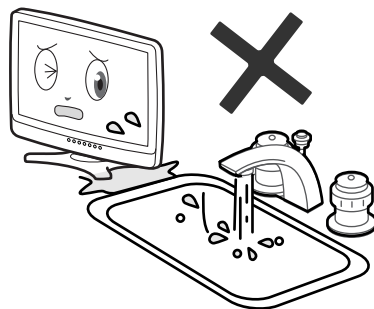

近く、または上に花瓶など水の入ったものを置かないでください

・水がこぼれるなどして中に入ると、火災、感電の原因となります。



水ぬれ禁止

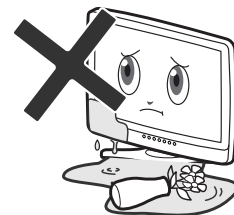

火のついたろうそく、蚊取り線香、タバコなどの火気や、揮発性の引火物を近づけないでください

・変形や火災のおそれがあります。



火気禁止



■ 安全上のご注意 (つづき)

⚠ 注意

移動するときは、接続されている線をすべてはずしてください

・コードが傷つき火災・感電の原因となることがあります。



接続線はずす

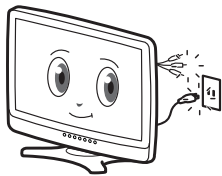

お手入れや長時間使用しないときは電源プラグを抜いてください

・感電や火災の原因となることがあります。



電源プラグを抜く

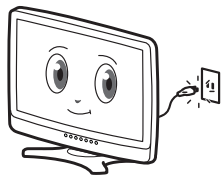

通風孔に付着したほこりやゴミはこまめに取り除いてください

・火災の原因となることがあります。



ほこりをとる

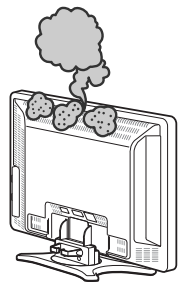

液晶画面に衝撃を与えないでください

・液晶パネルが割れて、けがの原因となることがあります。



禁止



■ リモコンの取り扱いについて

指定以外の電池を使ったり、新しい電池と古い電池を混ぜて使わないでください

・破裂したり、液が漏れたりして、けがややけどの原因となることがあります。



禁止

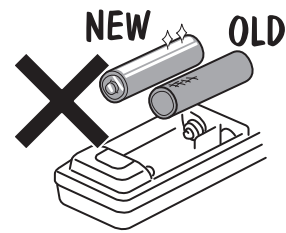

電池の+と-の向きを正しく入れてください

・破裂したり、液が漏れたりして、けがややけどの原因となることがあります。



表示通りに入れる

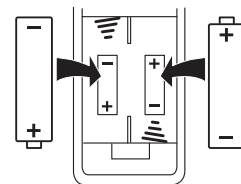

アルカリ電池の液が漏れた場合は素手で触らないでください

・皮膚の炎症、失明やけがの原因となることがあります。



接触禁止



※ 使用済み電池の処分について

・使用済みの電池は地域の規則に従って処分してください。

はじめに

■ 使用上のお願い

守っていただきたいこと

はじめに

国外では使用できません

・この製品が使用できるのは日本国内だけです。外国では放送形式、電源電圧が異なりますので使用できません。

This product is designed for use in Japan only and cannot be used in any other country.



設置について

・発熱する機器の近くには本機を置かないでください。

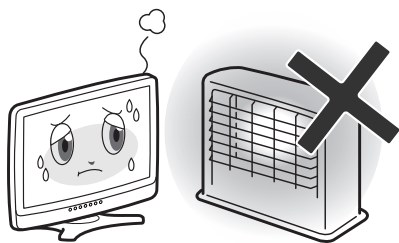

- ・本機の上には物を置かないでください。
- ・不安定な場所や湿気の多い所に置かないでください。
- ・窓際に置く場合は、雨や雪などで濡らさないようご注意ください。

電源・電圧について

- ・指定 (AC100V 50/60Hz) 以外の電源は使わないでください。指定以外の電源を使用した場合は故障の原因となります。
- ・電源コードは、必ず付属品をお使いください。

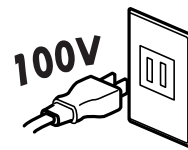

アンテナについて

- ・妨害電波の影響を避けるため、交通の頻繁な自動車道路や電車の架線、送配電線、ネオンサインなどから離れた場所に立ててください。
- 万ー、アンテナが倒れた場合の感電事故などを防ぐためにも有効です。

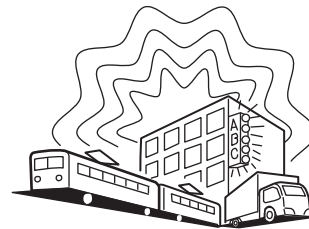

- ・アンテナ線を不必要に長くしたり、束ねたりしないでください。映像が不安定になる原因となります。
- ・アンテナは風雨にさらされるため、定期的な点検・交換を心がけてください。特に、ばい煙の多いところや潮風にさらされる場所では、アンテナが痛みやすくなります。映りが悪くなったときは、設置店へお問い合わせください。

■ 使用上のお願い (つづき)

守っていただきたいこと (つづき)

直射日光や熱気を避けてください

- ・直射日光が当たる場所や暖房器具の近くに置かないでください。キャビネットや部品に悪い影響を与えますのでご注意ください。

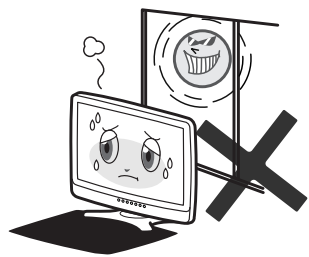

- ・窓を閉めきった自動車の中など異常に温度が高くなる場所に放置したりすると、キャビネットが変形したり、故障の原因となることがあります。

急激な温度差がある部屋 (場所) でのご使用は避けてください

- ・急激な温度変化が起こる部屋 (場所) でのご使用は画面の表示品位が低下する場合があります。

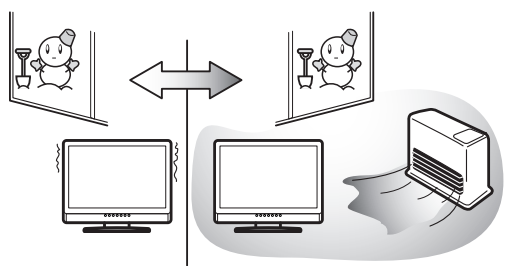

低温になる部屋 (場所) でのご使用の場合

- ・ご使用になる部屋 (場所) の温度が低い場合は、画像が尾を引いて見えたり、少し遅れたように見えることがあります。故障ではありません。常温に戻れば回復します。
- ・低温になる場所には放置しないでください。キャビネットの変形や液晶画面の故障の原因となります。

使用温度 : 0°C ~ +40°C

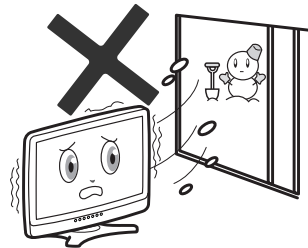

結露について

- ・本機を寒い場所から急に暖かい場所に持ち込んだときや、冬の朝など暖房を入れたばかりの部屋などでは、表面や内部に結露 (水滴が付着) が発生することがあります。そのままご使用になると故障の原因となりますので、結露が起きた時は結露がなくなるまで電源プラグをコンセントに接続しないでください。



注意

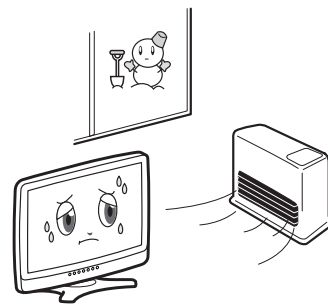

■ 使用上のお願い (つづき)

守っていただきたいこと (つづき)

はじめに

電磁波妨害に注意してください

- ・本機の近くで携帯電話などの電子機器を使うと、電磁波妨害などにより映像が乱れたり雑音が発生したりすることがあります。

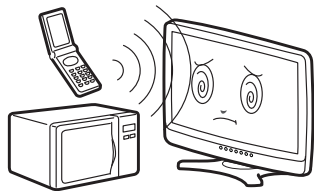

キャビネットのお手入れのしかた

- ・お手入れの際は安全のため電源プラグをコンセントから抜いてください。
- ・汚れはネルなどの柔らかい布で軽く拭き取ってください。
- ・汚れがひどいときは、水で薄めた中性洗剤にひたした布をよく絞って拭き取り、そのあと乾いた布で拭いてください。
- ・キャビネットにはプラスチックが多く使われています。ベンジン、シンナーなどで拭いたりしますと変質したり、塗料がはげることがありますので避けてください。



- ・殺虫剤など、揮発性のものをかけないでください。また、ゴムやビニール製品などを長時間接触させたままにしないでください。プラスチックの中に含まれる可塑剤の作用により変質したり、塗装がはげるなどの原因となります。

取り扱い上のご注意

- ・液晶パネルを強く押しついたりしないでください。割れることがあり危険です。また、落としたり強い衝撃をあたえないようにしてください。

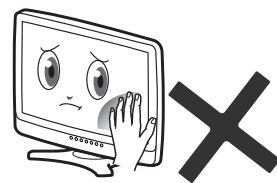

ステッカーやテープなどを貼らないでください

- ・キャビネットの変色や傷の原因となることがあります。

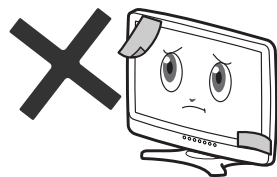

2

第2章

準備する

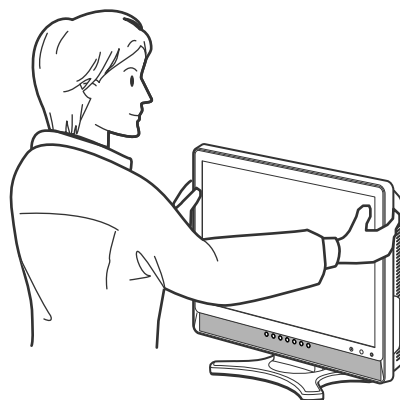

準備する

■ 付属品

下記の付属品がすべて揃っているかご確認ください。

準備する

リモコン (1個)



B-CAS (ビーキャス) カード (1枚)



※本機には青色の B-CAS カードが
付属しています。
(必ず本機付属のものをお使いください。)

取扱説明書・保証書 (各1部)

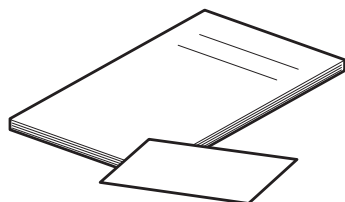

※保証書にはお買い上げ日をご記入の
うえ、大切に保管してください。

電源コード (1本)



アンテナケーブル (1本)

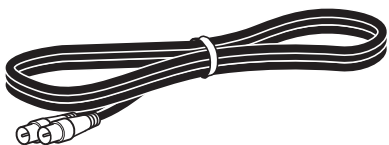

単4乾電池 (2個)

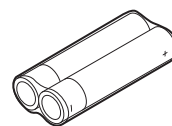

※この取扱説明書のイラスト・画面などは説明のため、実際のものとは異なる場合があります。

■各部のなまえ (リモコン)

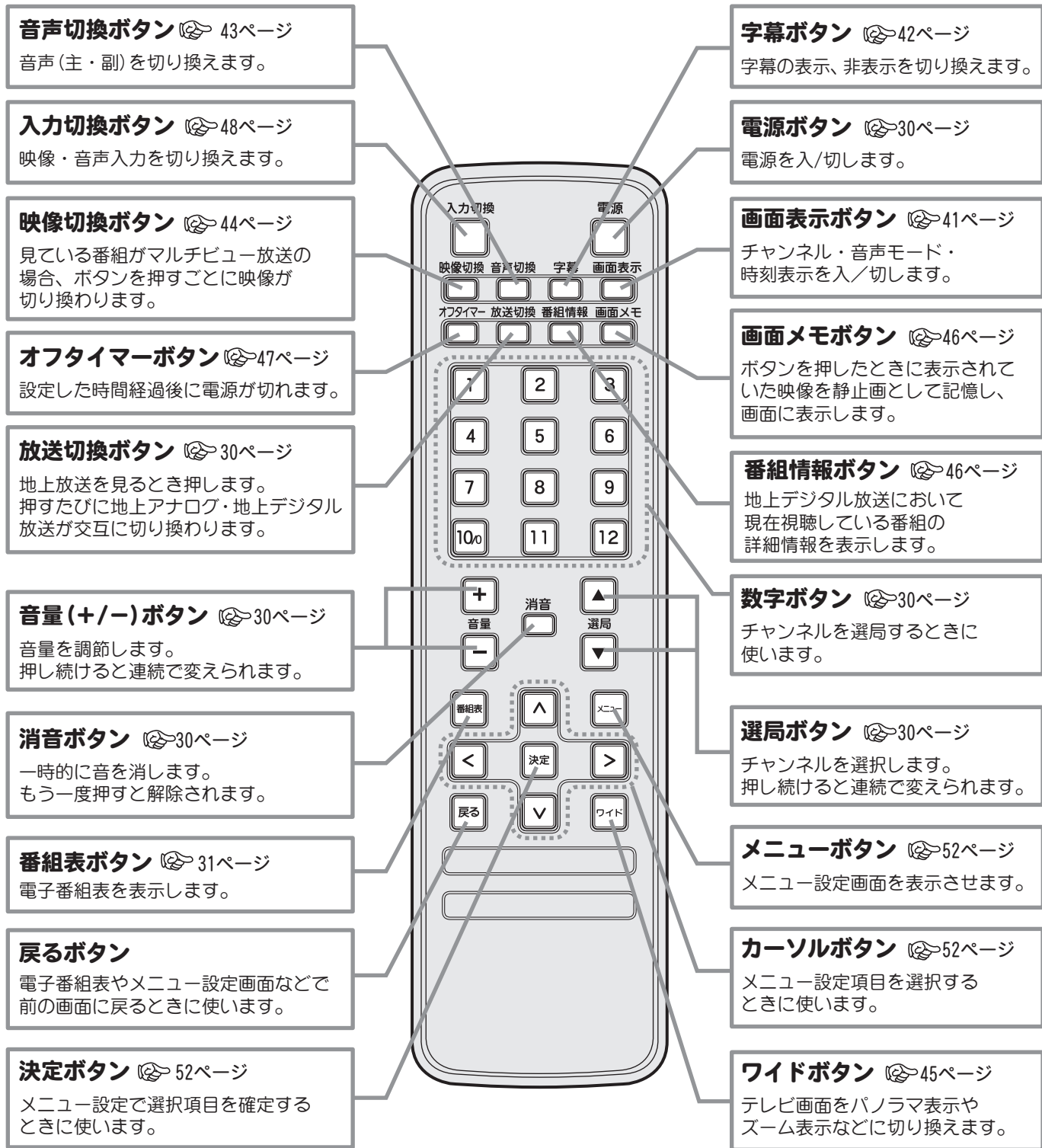

準備する

■各部のなまえ (本体)

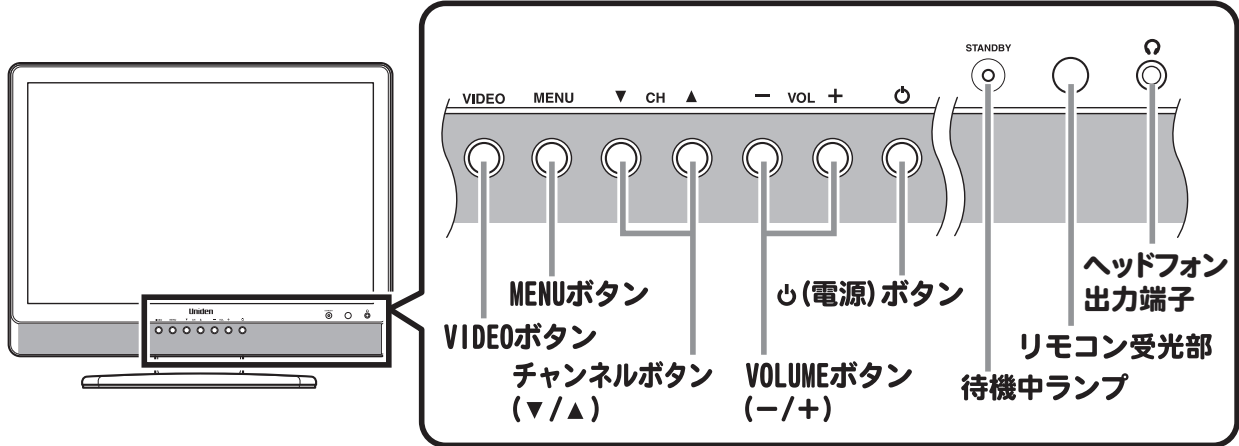

準備する

本体/リモコンボタン対応表

本体のボタンはリモコンの各ボタンと同じはたらきをします。

本体	- VOL +	MENU	⏻	VIDEO	▼ CH ▲
リモコン	+ 音量 -	メニュー	電源	入力切換	▲ 選局 ▼

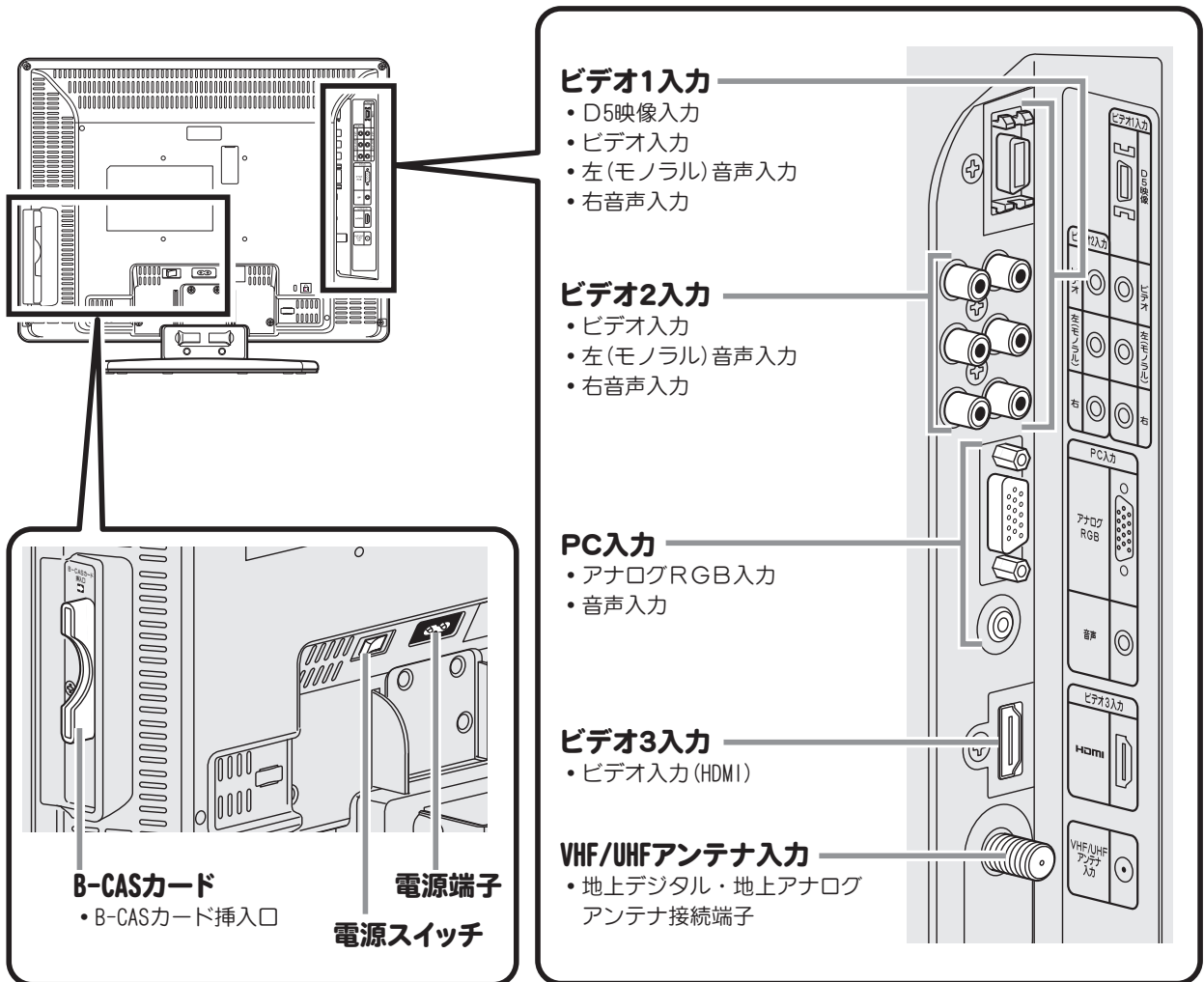

リモコンの準備と使いかた

乾電池の入れかた

1 カバーをあけます

☰の部分を押しながら、カバーを下方にスライドさせます。

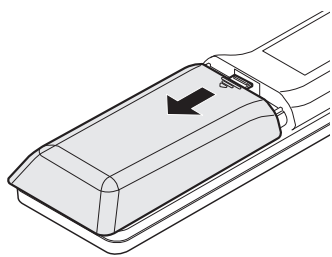

2 乾電池を入れます

単4乾電池2本をケース内の表示通りに入れてください。

(⊕、⊖の位置を正しく入れてください。)

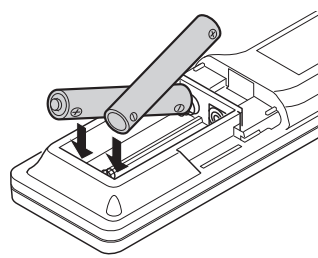

3 カバーを閉めます

パチンと音がするまでカバーを上方へスライドさせます。

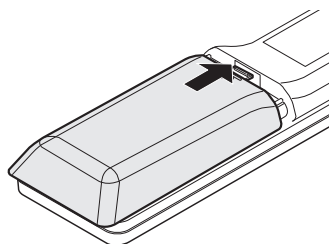

準備する

使いかた

- リモコンの先端部を、本体のリモコン受光部に向けて操作してください。
リモコンの操作範囲は本体正面よりおよそ7メートル以内で、
本体正面より左右30°以内、上下15°以内です。
- リモコン操作でテレビが動作しない場合（テレビ本体のボタンでは動作する）は、リモコンの乾電池寿命が考えられます。新しい電池に交換してください。
- リモコンを直射日光の当たる場所に放置したり、取り付けないでください。
熱により変形したり、誤動作する場合があります。
- 本体のリモコン受光部に直射日光や強い照明が当たっているとリモコン操作がしにくくなります。
照明またはテレビの向きを変えるか、リモコン受光部に近づけて操作してください。
- リモコンに強い衝撃を与えないでください。
また、水にぬらしたり温度の高いところに置かないでください。
- 使用済み電池の処分について
使用済みの電池は地域の規則に従って処分してください。

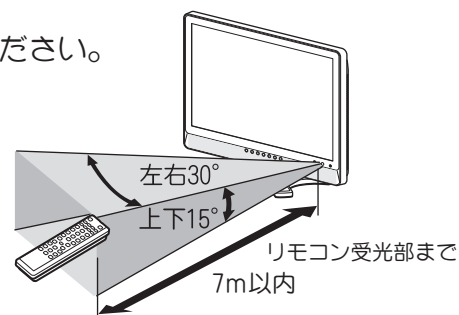

■ アンテナを接続する

本機には VHF/UHF/CATV 用アンテナケーブル 1 本が付属しています。
アンテナケーブル・分配器などを使用するアンテナに応じて接続し、本機のアンテナ入力端子に接続してください。

準備する

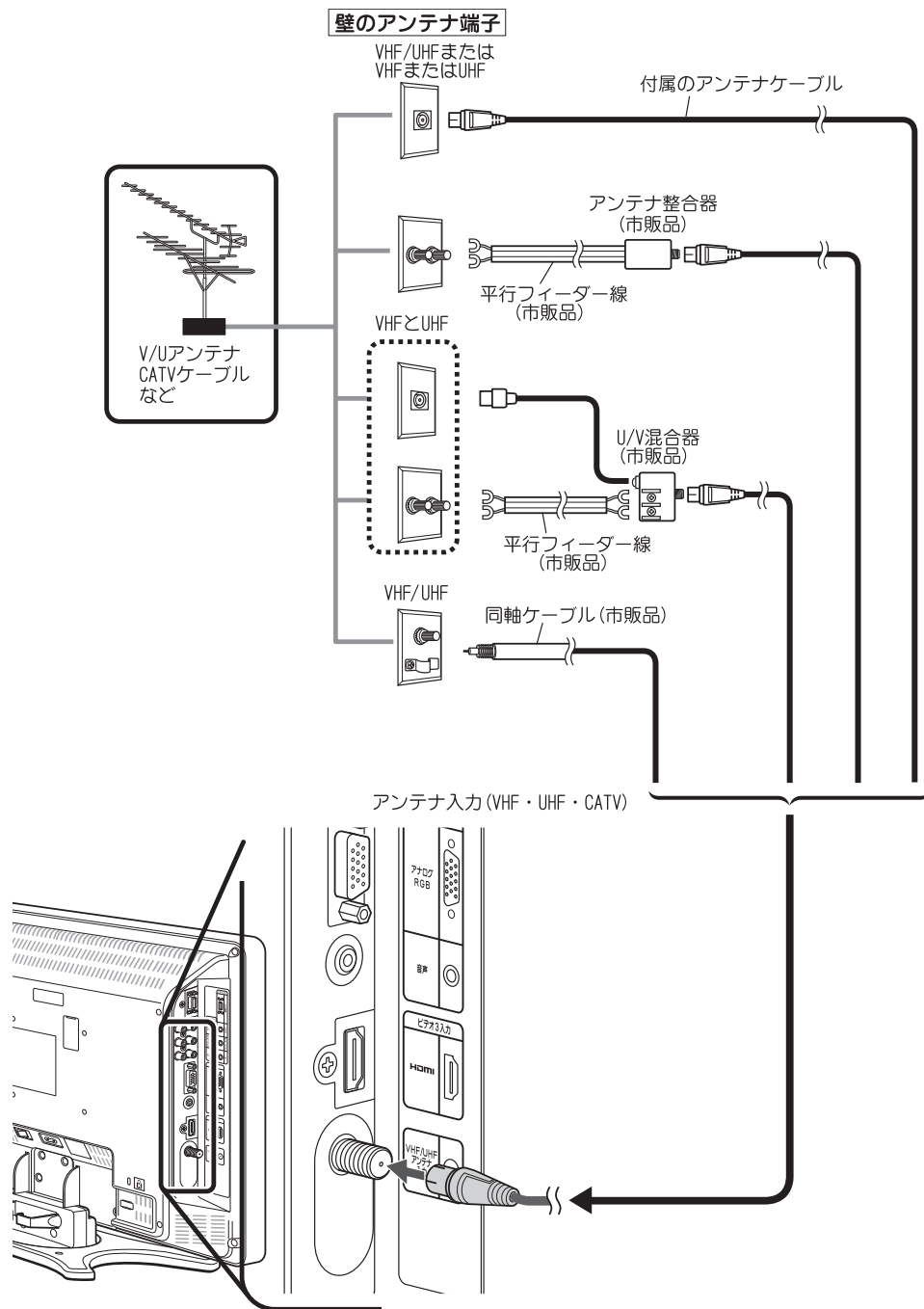

！ ご注意

- 受信可能な放送はお住まいの集合住宅により異なります。詳しくは管理会社または管理組合にお問い合わせください。

※地上デジタル放送の受信レベルの確認はメニュー画面で行います (61 ページ)。

※ CATV 放送を受信する場合はお使いの CATV セットトップボックスの説明書に従い接続を行ってください。ご不明な点をご加入のケーブルテレビ局にお問い合わせください。

■ アンテナを接続する (つづき)



ご参考

● 地上デジタル放送受信アンテナについて

地上デジタル放送を受信するためにはUHFアンテナが必要です (☞18ページ)。

設置および接続が正しく行われていた場合でも、周辺に電波障害の原因となる高層建造物が建っていたり、発信基地が遠距離のため電波が弱い場合などは受信ができなかったり、特定の放送局しか受信できないなどの障害が発生することがあります。

電器店やアンテナ設置業者等にご相談の上、最良の電波状態となるようアンテナを設置してください。

地上アナログ受信用とは別に、地上デジタル受信用のアンテナを設置するときは、電器店やアンテナ設置業者等にご相談のうえ、アンテナを設置してください。

本機を設置・設定後、アンテナの受信レベルを確認することができます。

詳しくは「アンテナレベル」(☞61ページ)をご覧ください。

画像が映らない、または乱れるなどの問題がある場合は、「地上デジタル放送が受信できないときは」(☞77ページ)のフローチャートにしたがって、アンテナの準備や調整などを行ってください。

または、「故障かな?と思ったら」(☞78ページ)をご覧ください。

● きれいな画像をお楽しみいただくために

安定したデジタル映像をお楽しみいただくためにはアンテナの接続状態がとても重要です。下記のようにアンテナの接続と設置を確実にし、電波妨害を受けにくい安定した受信状態を確保してください。

- ・本機のVHF/UHFアンテナ入力端子への接続は、付属のアンテナ接続ケーブルまたは市販の3C-2V以上のアンテナ接続ケーブルをお使いください。
- ・アンテナ線は他の電源コードや接続ケーブルからできるだけ離してください。

● CATVでの受信について

CATV受信にはいくつかの方式があります。本機は「同一周波数パススルー方式」および「周波数変換パススルー方式」に対応可能です。詳しくはご契約のCATV会社にお問い合わせください。または、「地上デジタル放送が受信できないときは」(☞77ページ)のフローチャートにしたがってお確かめください。

準備する

■ B-CAS カードを挿入する

地上デジタル放送を視聴するには、本機に付属の B-CAS（ビーキャス）カードが必要です。

準備する

1 B-CAS カードを取り出します

付属の B-CAS カードを台紙から取り出します。

B-CAS カードのパッケージを開封すると、パッケージに添付されている契約約款に同意したものとみなされます。開封前に必ず契約約款をお読みください。

！ ご注意

- 本機付属の B-CAS カード以外のものを挿入しないでください。故障や破損の原因となります。
- 裏向きや逆方向から挿入しないでください。挿入方向を間違えると B-CAS カードは機能しません。
- B-CAS カードは奥まで挿入してください。
- ご使用中は B-CAS カードを抜き差ししないでください。視聴できなくなる場合があります。
- 画面にエラーメッセージが表示される場合、B-CAS カードの交換が必要となる場合があります。詳しくは 81 ページをご覧ください。

2 B-CAS カードを挿入します

背面のスロットに付属の B-CAS カードを差し込みます。

右図のように矢印の先端を先にして奥まで挿入してください。

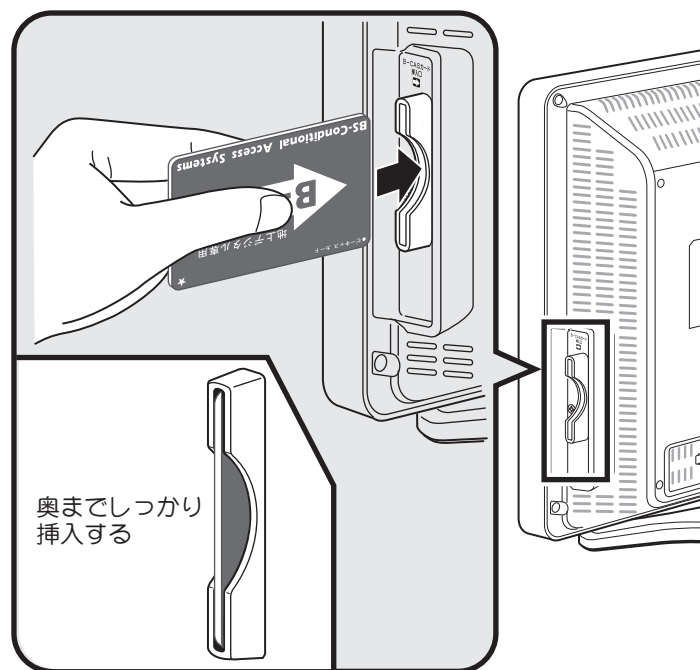

3 B-CAS カードの登録をします

B-CAS カードが貼ってあった台紙に記載された内容に従い、B-CAS カードの登録を行ってください（登録は任意で無料です）。

■ B-CAS カード取り扱い上の注意点

- 折り曲げたり、変形させない。
- 重いものを置いたり踏みつけたりしない。
- 水をかけたり、ぬれた手でさわらない。
- IC（集積回路）部には手をふれない。
- 分解加工は行わない。

■ 電源コードを接続する

付属の電源コードをテレビの電源端子に差し込み、電源プラグを家庭用コンセントに接続してください。本体背面にある電源スイッチをオンにすると、前面の待機中ランプが赤く点灯します。

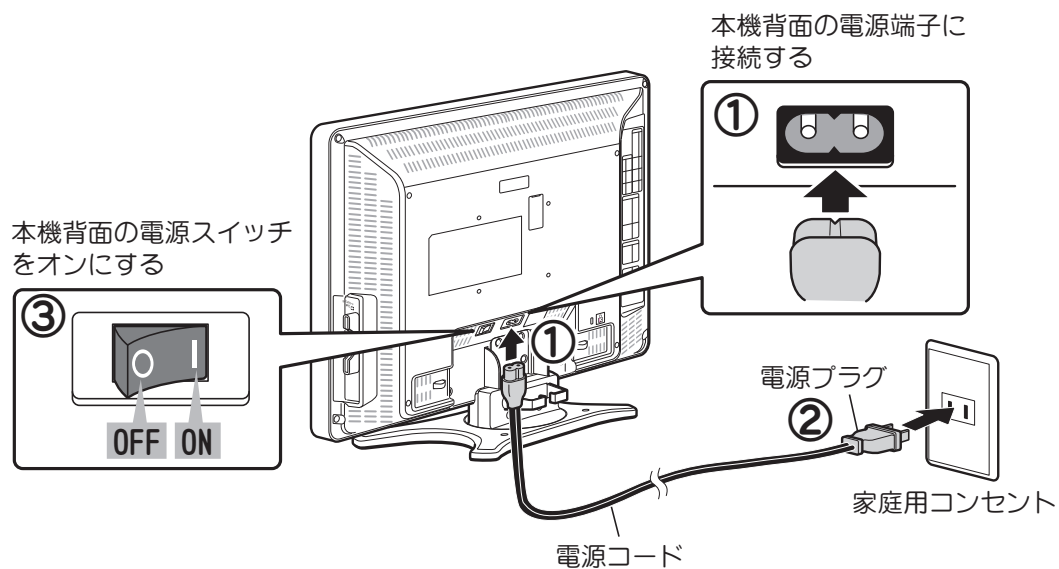

(電源コードは必ず①、②の順に接続してください。)

準備する

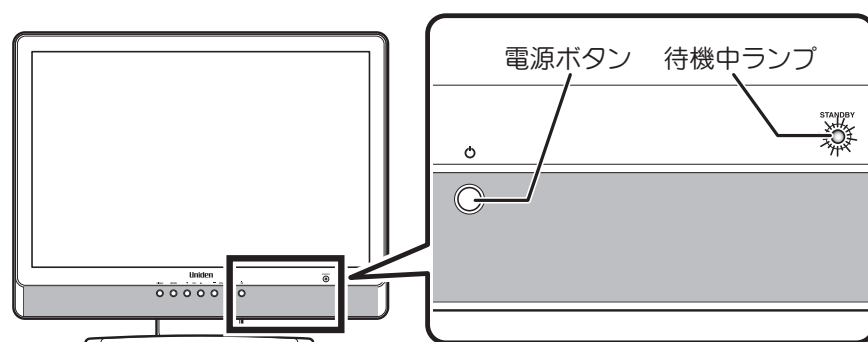

！ ご注意

- 電源コードを抜き差ししやすいように、コンセントの近くに設置してください。
- 電源コードは必ず付属の電源コードを使用し、他の電源コードは使用しないでください。

■ 初期設定をする

はじめてテレビの電源を入れると、自動的に受信チャンネルの設定画面が表示されます。本機は受信できるVHFとUHFの放送電波（地上デジタル放送および地上アナログ放送）を自動的に検出し、記憶します。

！ ご注意

- アンテナ接続が完了するまでは本機の電源を入れないでください。アンテナを接続していない状態では、正常な初期設定ができない場合があります。

準備する

1 テレビ本体の **○** ボタンを押します

電源が入り、初期設定画面が表示されます。
待機中ランプは消灯します。

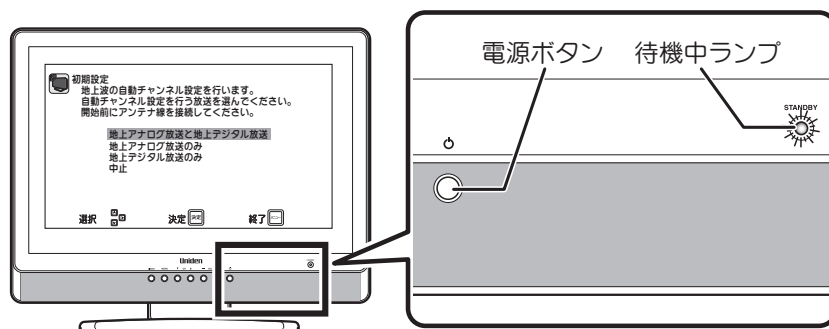

2 自動チャンネル設定を行います

リモコンの **▲** / **▼** ボタンでチャンネル設定を行う放送を選んで **決定** ボタンを押すと、受信チャンネルの自動設定プログラムがスタートし、選択した放送のスキャンが行われます。

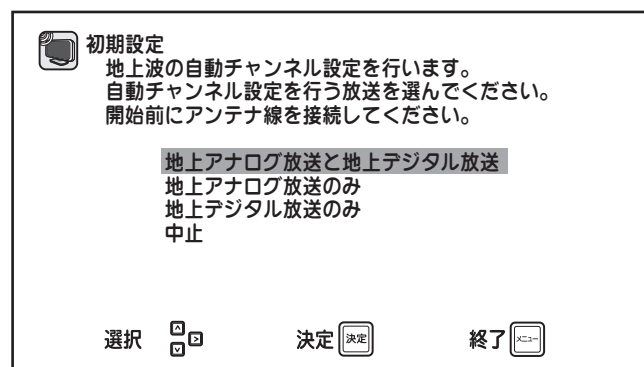
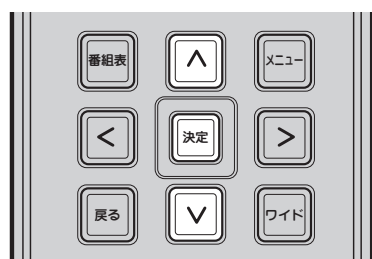

「地上デジタル放送と地上アナログ放送」..... はじめに地上アナログ放送をスキャンし、完了後自動的に地上デジタル放送をスキャンします。

「地上アナログ放送のみ」..... 地上アナログ放送のみスキャンします。

「地上デジタル放送のみ」..... 地上デジタル放送のみスキャンします。

「中止」..... 初期設定を中止します。

■ 初期設定をする (つづき)

画面には現在のスキャン状況が%とバーグラフで表示されます。

地上アナログ放送
スキャン画面

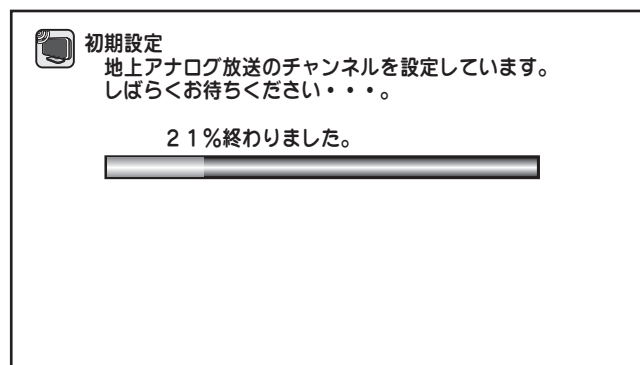

地上デジタル放送
スキャン画面

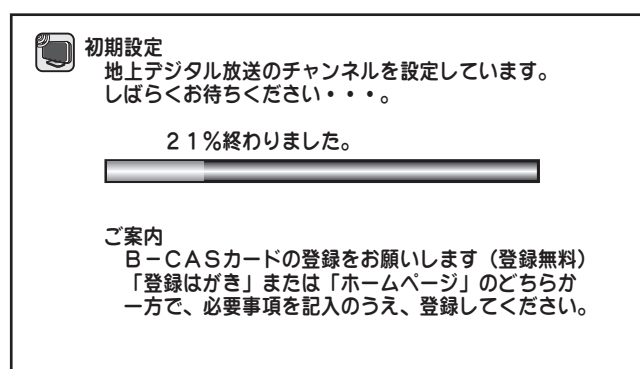

準備する

自動チャンネル設定が終了すると、自動的に放送受信状態になり、受信した一番若い番号のチャンネルが表示されます。



！ ご注意

● 受信ができない場合は…

「受信できるチャンネルがありません。アンテナ接続を確認して自動チャンネル設定を再度行ってください。」と表示される。(地上デジタル放送が受信できない)

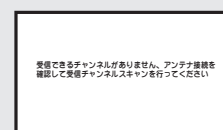

一番若いチャンネル番号が表示されるが、画面に何も映らない。(地上アナログ放送が受信できない)



このような場合はアンテナの接続 (☞18 ページ) を確認の上、再度自動チャンネル設定を行ってください。

- 受信状態が悪いと、本来受信できる放送局も受信できない場合があります (☞19 ページ)。
- 地上デジタル放送を受信するには、アンテナが地上デジタル放送に対応している必要があります (☞19 ページ)。
- 画面が表示されない場合は 78 ページをご覧ください。

■ 初期設定をする (つづき)

自動チャンネル割り当てについて

■ 地上デジタル放送

自動チャンネル設定終了後、本機の選局ポジション (1 ~ 20) には、地上デジタル放送受信結果が設定されます。設定される内容は、お住まいの地域に対応した放送局名となります。

例

北海道(札幌)

選局ポジション	放送局名
1	HBC札幌
2	NHK教育・札幌
3	NHK総合・札幌
4	放送なし(割り当てなし)
5	STV札幌
6	HTB札幌
7	TVH札幌
8	UHB札幌

東京

選局ポジション	放送局名
1	NHK総合・東京
2	NHK教育・東京
3	放送なし(割り当てなし)
4	日本テレビ
5	テレビ朝日
6	TBS
7	テレビ東京
8	フジテレビジョン
9	東京MXテレビ
10	放送なし(割り当てなし)
11	放送なし(割り当てなし)
12	放送大学

※ 上記は受信状態の一例です。(2008年11月現在)
お住まいの地域や設定時の電波の強弱などの
諸条件によって受信結果が異なる場合があります。

準備する

！ ご注意

チャンネルが自動登録されないときは…

- アンテナが地上デジタル放送に対応していないことが考えられます。
詳しくは「地上デジタル放送が受信できないときは」(P.77ページ)をご覧ください。
- アンテナが正しく接続されているか、再度確認してください。

※初期設定画面は、お買い上げ後最初に本機の電源を「オン」にすると自動的に表示されます。

※チャンネル設定メニュー (P.61ページ) で自動または手動設定することもできます。

※手動チャンネル設定画面で現在どのように設定されているかも確認できます。

※チャンネル自動設定完了前にテレビの電源を「オフ」にしたり、電源コードを抜いたりした場合は、次回「オン」にしたとき、再度初期設定画面を表示します。

📎 ご参考

- お住まいの地域によっては他地域の地上デジタル放送局の電波が受信できる場合があります。割り当てる選局ボタンが同じ、複数の局を受信した場合、1局以外はボタン表示されません。手動チャンネル設定 (P.63ページ) でボタンの割り当て変更を行ってください。

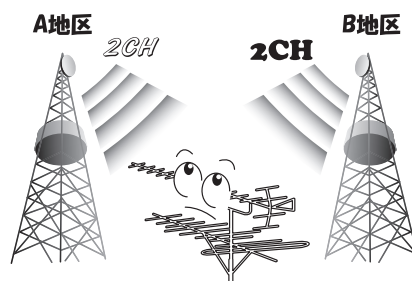

■ 初期設定をする (つづき)

■ 地上アナログ放送

自動チャンネル設定終了後、選局ポジション (1~24) には、受信結果が次のように設定されます。

- ① 1~12ch のうちで受信できたチャンネルがチャンネル番号と同じ数字ボタンに登録されます。
- ② 13~62ch のうちの受信できたチャンネルが、まだ割り当てられていない数字ボタンに対して、小さい数字ボタンから順に登録されます。

■ 自動設定によるチャンネル割り当て例

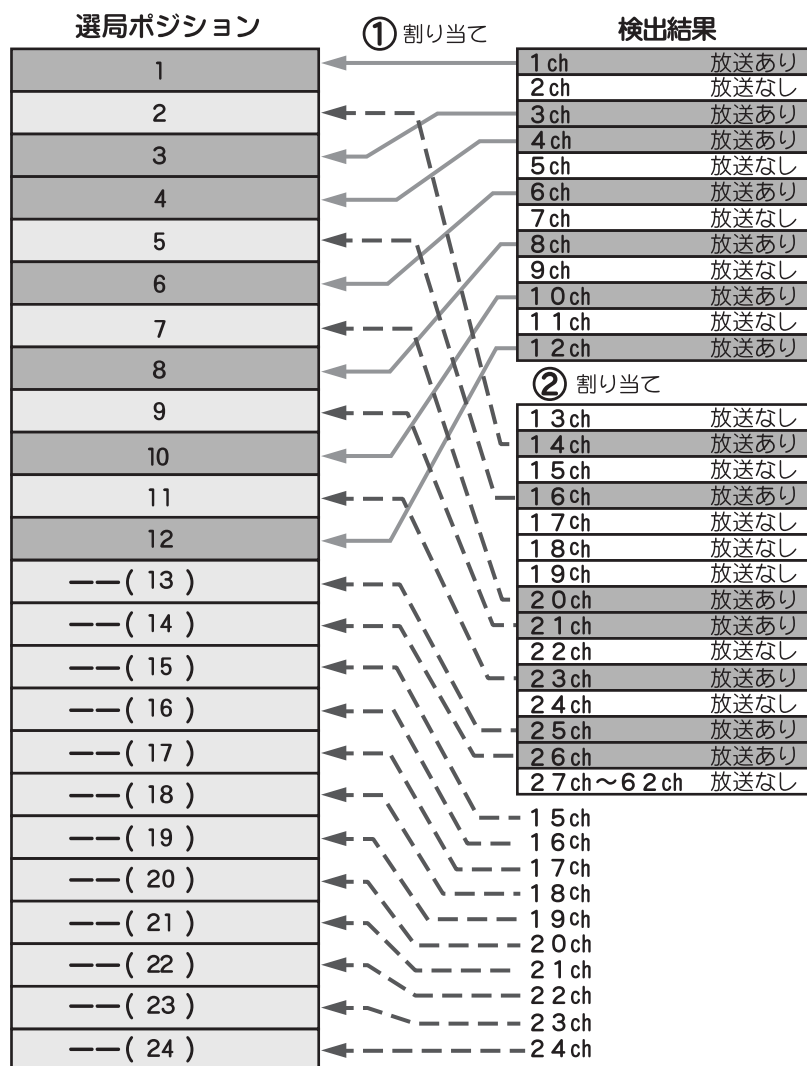

準備する

- ※地上アナログ放送の受信チャンネル設定を「開始」する前にアンテナ線を接続していない場合は、チャンネル設定ができません。
- ※初期設定画面は、お買い上げ後最初にテレビ電源を「オン」にすると自動的に表示されます。
- ※チャンネル設定メニュー (☞ 61 ページ) で自動設定することもできます。また、どのように設定されているかも確認できます。
- ※すべての設定を工場出荷設定に戻す場合は、設定初期化を行ってください (☞ 74 ページ)。
- ※チャンネル自動設定完了前にテレビの電源を「オフ」にしたり、電源コードを抜いたりした場合は、次回「オン」にしたとき、再度初期設定画面を表示します。
- ※CATVの放送は自動登録されません。CATVチャンネル (C13ch~C63ch) の登録については 62 ページをご覧ください。

■ 他の外部機器を接続する

他の外部機器を接続しない場合は、第3章「テレビを見る」(☞ 29ページ)へ進んでください。すぐにテレビ番組をお楽しみいただけます。

準備する

D5映像入力
D映像端子の外部機器を接続します。また、オーディオ端子(白赤ピンプラグ)をつなぐことで音声聞こえるようになります。480i, 480p, 1080i, 720p, 1080pの映像信号に対応しています。
例) デジタルチューナー DVDプレーヤー など

ビデオ1入力
ビデオ+オーディオ端子(赤白黄ピンプラグ)の外部機器を接続します。
例) ビデオデッキ TVゲーム機 ビデオカメラ など

ビデオ2入力
ビデオ+オーディオ端子(赤白黄ピンプラグ)の外部機器を接続します。
例) ビデオデッキ TVゲーム機 ビデオカメラ など

PC入力端子
VGA端子のパソコンを接続します。

音声端子
ステレオミニプラグを接続します。

ビデオ3入力
HDMI端子の外部機器を接続します。
例) ハイビジョン デジタルチューナー など

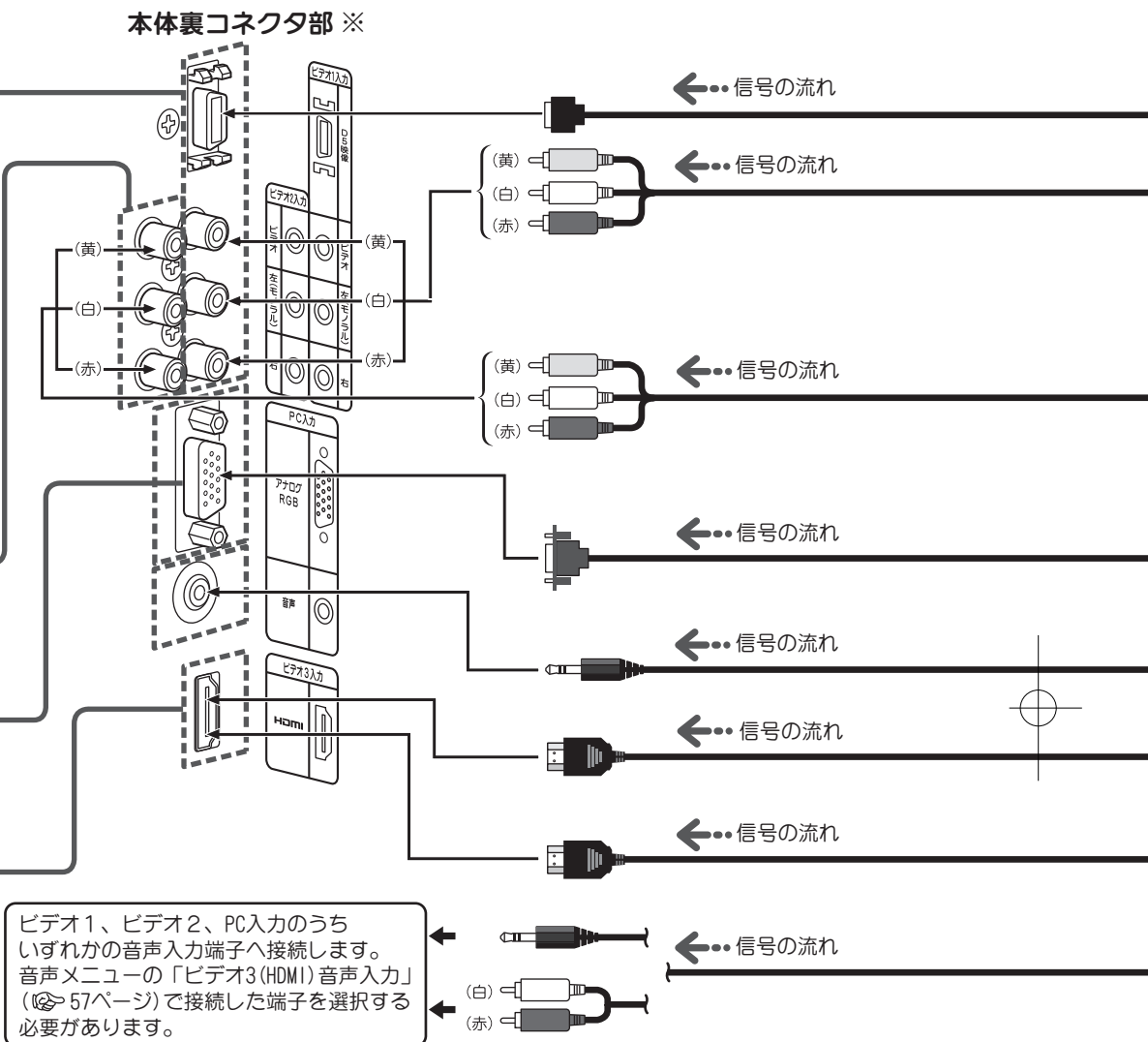

- ※1 ビデオ1入力のD端子とAVケーブルのビデオ端子(黄色ピンプラグ)の両端子に同時に機器を接続した場合、D端子が優先して接続されます。
- ※2 本機に映像出力端子はありませんので、本機から直接録画することはできません。
- ※3 パソコンに接続して使用する際は、必ず本機の電源を先に入れてから、パソコンの電源を入れてください。

！ ご注意

- 外部機器を接続するときは、必ず本機および接続する外部機器の電源を「切」にしてください。
- 映像・音声接続用のプラグと端子は、色分けがしてあります。ケーブルと接続端子のそれぞれの色が合うように接続してください。
- 映像入力端子/音声入力端子には、映像/音声信号以外のものを接続しないでください。故障の原因となることがあります。
- 接続する機器の詳しい使用方法や接続については、それぞれの機器の取扱説明書をご覧ください。
- 接続時のご注意
 - ・ プラグは奥まで完全に差し込んでください。不完全な接続はノイズの原因となります。
 - ・ プラグを抜くときは、コードを引っ張らずにプラグを持って抜き取ってください。
 - ・ 複数の機器を接続したときは、お互いの干渉を防ぐため、使わない機器の電源は切っておいてください。
 - ・ 接続した機器とテレビの画像や音声がノイズがでるときは、お互いを十分に離してください。

本体背面にある外部入力端子に、ビデオデッキやDVDプレーヤー、CATVセットトップボックス（ホームターミナル）などを接続して、映像や音声を楽しむことができます。

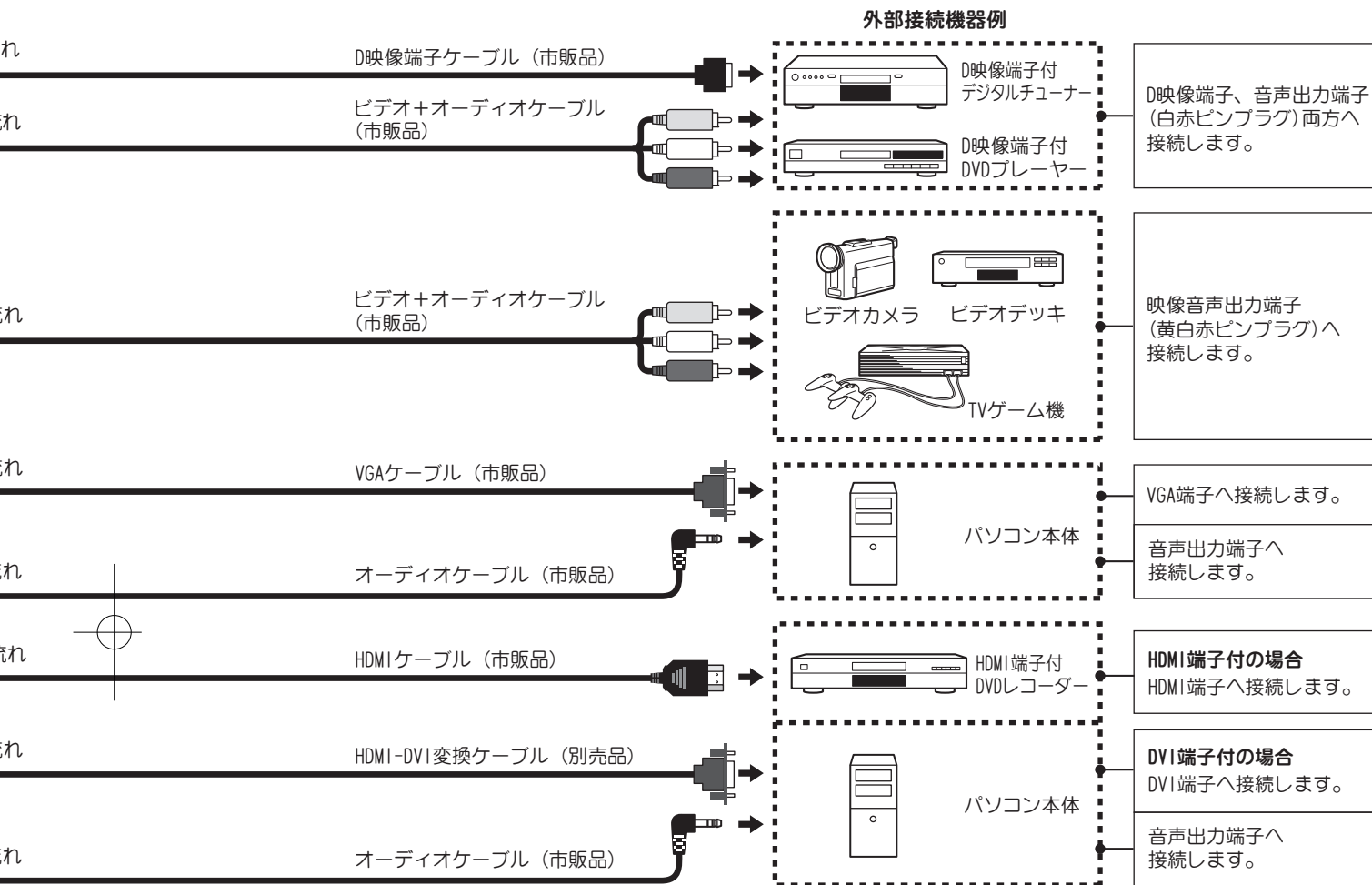

準備する

※接続ケーブルについて

接続する機器(ビデオカメラなど)によっては専用ケーブルでつなぐ場合があります。接続のしかたは接続するそれぞれの機器の取扱説明書をご覧ください。

ご参考

- 各端子の映像クオリティについて
右図を参考に最適な映像端子をお選びください。
- HDMI端子について
1本のケーブルで映像信号や音声・コントロール信号をデジタル伝送でき、デジタル信号をアナログ変換しないので最も優れた映像・音声品位が得られます。
- D端子について
・コンポーネントビデオ信号は色差信号とも呼ばれ、映像を輝度信号(白黒成分)と2種類の色信号(青: B-Y / 赤: R-Y)に分離して伝送します。デジタルチューナーやDVDでは輝度信号と色信号を別々に記録してあるため、輝度信号と色信号を混合して伝送する通常のビデオ信号に比べ、色のにじみが少ないなど、高品位な伝送が可能です。音声については映像・音声出力の音声端子を使用します。

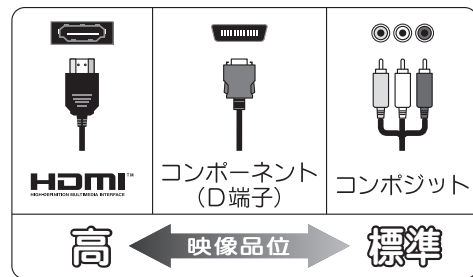

ケーブルの処理

背面の端子に接続したケーブルをスタンド部中央のフックに通すことで、すっきりまとめることができます。

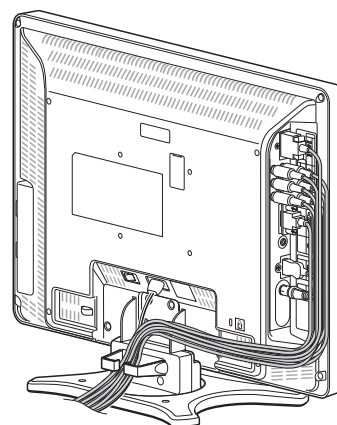

準備する

■ パネルの角度調整

本機は上下・左右方向に本体角度を変えることができます。

上下方向の角度調整

片方の手でスタンドをしっかり押さえながら、上部に手をかけ、本体を傾けます。パネル面が前方へ 5° 、後方へ 10° の範囲で角度の調整ができます。

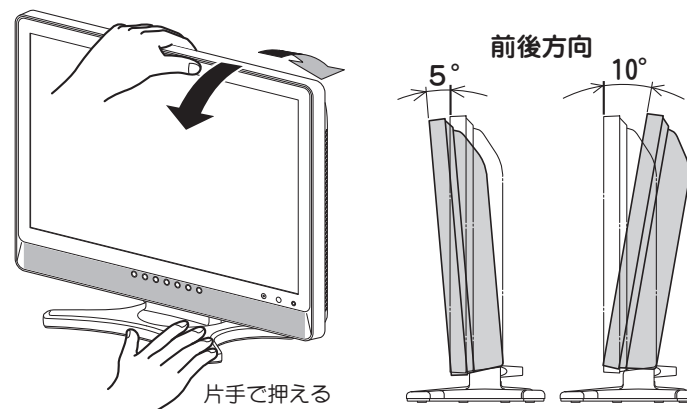

左右方向の角度調整

両手でパネル左右を持ち、本体の向きを調整します。パネル面の角度を左右 25° の範囲で調整できます。

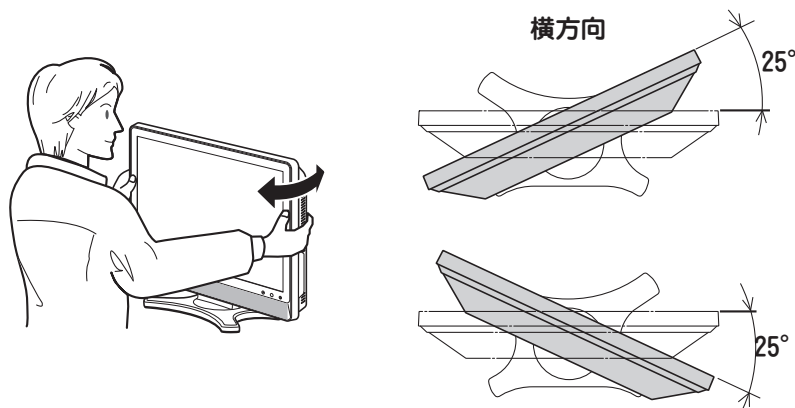

3

第3章

テレビを見る

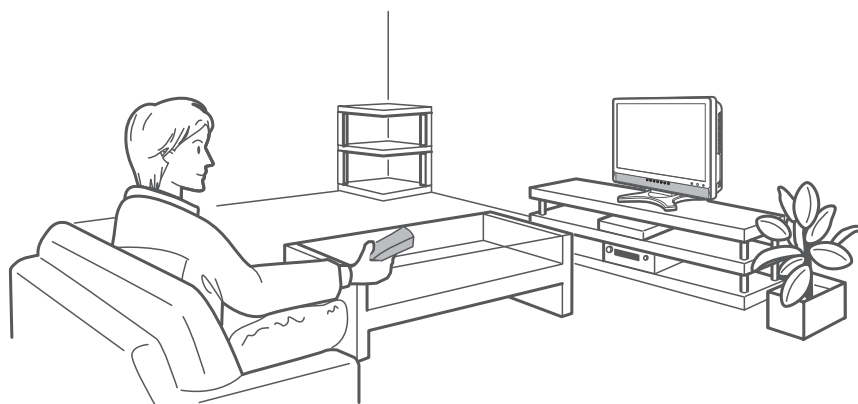



テレビを見る

■ テレビを見る

通常の操作はリモコンで行います。テレビ前面下部に同種のボタンがある場合は、同じように操作できます。

1 電源を入れます

リモコンの  ボタン、選局 (▲/▼) ボタン
またはテレビ本体の  ボタンを押します。
前面下部の待機中ランプが消えて電源が入ります。

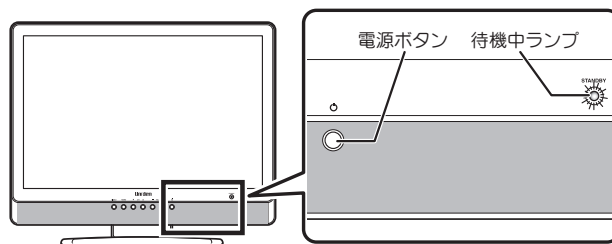

2 チャンネルを選びます

 ボタンを押し、地上デジタル放送
または地上アナログ放送に切り換えます。
数字ボタンまたは選局 (▲/▼) ボタンで
チャンネルを選びます。

 ボタンを押すたびに、地上アナログ放送・
地上デジタル放送が交互に切り換わります。

地上デジタル放送の場合は、電子番組表から
番組を選ぶこともできます (次ページ)。

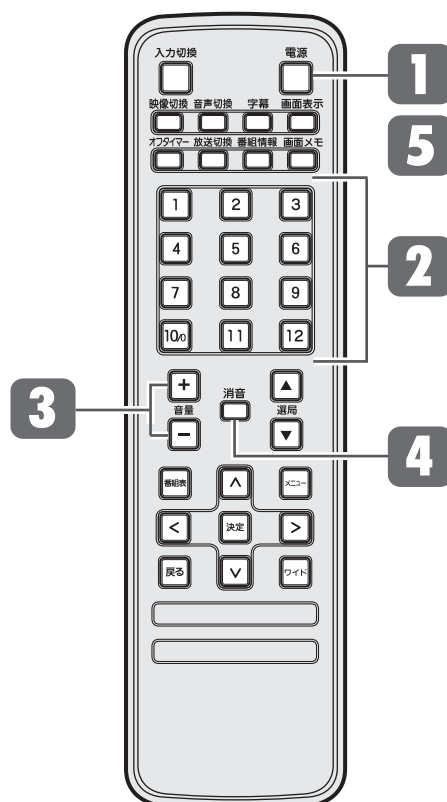

※外部機器 (ビデオ・DVD 等) を見るとき
(48 ページ)





3 音量を調節します

音量 (+ / -) ボタンで音量を調節します。
画面下側に音量が表示されます。

4 音を一時的に消します

 ボタンを押します。
・もう一度  ボタンを押すと、
元の音量に戻ります。

5 電源を切ります

リモコンの  ボタンまたは、本体の
 ボタンを押すと電源待機状態となり、
待機中ランプが点灯します。

ご参考

- テレビ電源待機中に下記のリモコンボタンを押すと、
電源ボタンを押さずにダイレクトに操作できます。
数字ボタン
電源が入り、押したボタンのチャンネルを表示します。
消音ボタン
消音状態で電源が入り、最後に見ていた画面を表示
します。
選局 (▲/▼) ボタン
電源が入り、最後に見ていたチャンネルを表示します。
- 地上デジタル放送ではサブチャンネルでの放送が行
われていることがあります。
数字ボタンを繰り返し押すと、サブチャンネルを選択
できます (サブチャンネルでの放送がある場合のみ)。
例：2 を 1 回 ⇒ 2₁ (サブチャンネル 1)
2 を 2 回 ⇒ 2₂ (サブチャンネル 2)
2 を 3 回 ⇒ 2₃ (サブチャンネル 3)

■ 電子番組表を見る（番組表）

地上デジタル放送では、放送局から送られてくる番組情報をもとに、新聞や雑誌などのテレビ番組欄のような放送局別の番組一覧や、個々の番組内容などを見ることができのほか、番組表から番組を選んで視聴したり、視聴予約をすることができます。

※番組表は現在から7日先まで表示されます。

※本機で表示できる電子番組表は地上デジタル放送のみです。地上アナログ放送に電子番組表はありません。

■ 番組表を表示する

 ボタンを押します。

押すたびに番組表の表示 / 非表示が切り換わります。
現在見ている番組がハイライト（緑色）されます。

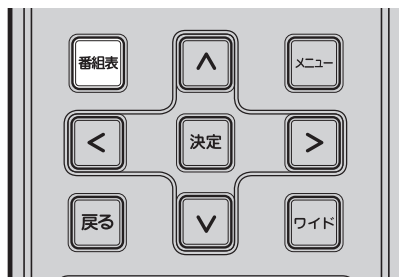

番組表のみかた

選択している番組のチャンネル名・放送日時や番組タイトルが表示されます

表示されている番組表がいつのものを表します



現在の日付・時刻

割り当てられているボタンが表示されます

操作に使用するボタン

地上デジタル番組表 今日 2008年 4月 7日(土) 19:10

NNK総合		NNK教育		テレビ日本	テレビタリ	TVS
19時	00イブニングニュース	00小学生日記	00くるくるセブンティセブン	57春の新番組対抗！クイズ雑学王選手権	00スポーツN.O. 決！	19時
20時	30×ジャリーグベースボール 開幕戦～第3戦～<録画>	00ココが知りたい「名医に尋ねる」	00エリガ挑	57土曜スペシャル・春満喫！絶景の温泉宿	00ちゃんねる★プロック	20時
21時	00特集「マネービジネスの最前線で闘う日本人」	00すぐすぐ子育て	00日本一楽しい授業	00土曜ナイト劇場「バスターライターの探偵日記」(再)	00日本・七不思議発見	21時
22時	00クロスマップ現代	00アップタウンEX			00プロンドキャスター	22時

選択  決定  終了 

現在選択している番組は緑色で表示されます

テレビを見る

お知らせ

- お買い上げ後初めてお使いになるときは、番組情報の取得に時間がかかる場合があります。ご覧になりたい放送局を1分程度視聴してから番組表を表示してください。
- 本機の電源を待機中にしておくと、デジタル放送の電子番組表が自動的に取得されます。電子番組表の表示を速くしたい場合は、電源コードを抜いたり主電源をオフにしたりせず、本機を常に待機状態（待機中ランプが赤点灯）にしておいてください。

31

■ 電子番組表を見る（番組表）（つづき）

■ 番組表から番組を選ぶ

同一時間帯の他局の番組を選ぶ（①）には

 /  ボタンを押します

同一放送局の他の時間帯の番組を選ぶ（②）には

 /  ボタンを押します

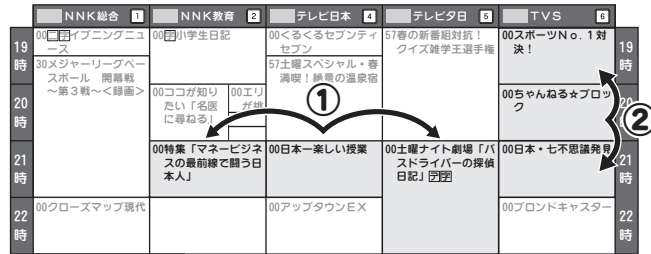

ご参考

番組を選んで  ボタンを押すと、ポップアップメニューが表示されます。

「視聴する」（現在放送中の番組の場合）…番組を選局します。

「視聴予約」（これから放送される番組の場合）…視聴予約画面（ 35 ページ）が表示されます。

いずれかを選び、 ボタンを押すとその番組を視聴または視聴予約できます。

■ 番組の詳しい情報を見る（番組説明）

番組をハイライト（緑色）した状態で



 ボタンを押すと、ポップアップメニューが表示されます。

 /  ボタンで「番組説明」を選択し、

 ボタンを押すと、選んだ番組の詳細な番組情報が表示されます。

「番組説明」画面のみかた

番組説明には、番組の内容や映像・音声情報など、選んだ番組に関するさまざまな情報が表示されます。

 /  ボタンを押すと番組説明の内容をスクロールできます。

「視聴する」（現在放送中の番組の場合）

…番組を選局します。

「視聴予約」（これから放送される番組の場合）

…視聴予約画面（ 35 ページ）が表示されます。



「番組表へ戻る」

…番組表画面に戻ります。

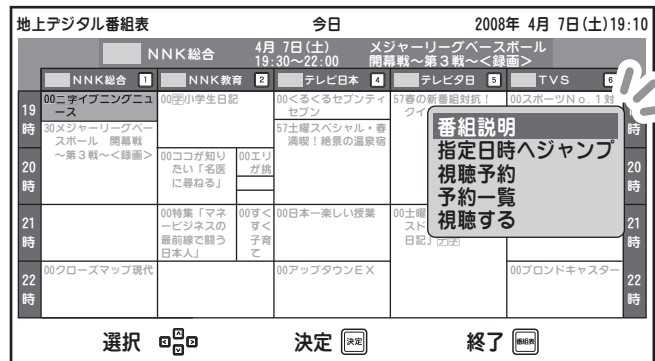
いずれかを選んで  ボタンを押してください。



ご参考

- 地上デジタル放送番組の視聴中に  ボタンを押すと、視聴している番組の番組詳細を見ることができます（ 46 ページ）。

ご注意

- 番組情報が取得できていない場合は、番組説明は表示されません。

■ 電子番組表を見る（番組表）（つづき）

■ 指定した日時の番組表を見る（指定日時へジャンプ）

日時を指定して現在から7日先までの番組表を見ることができます。

番組をハイライト（緑色）した状態で

決定 ボタンを押し、ポップアップメニューを表示させます。

↑ / **↓** ボタンで「指定日時へジャンプ」を選び、**決定** ボタンを押すと、日時設定画面が表示されます。

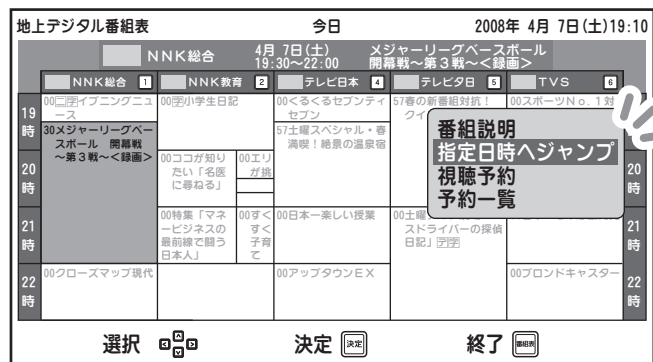

↑ / **↓** ボタンで日付を選び、**決定** ボタンを押します。

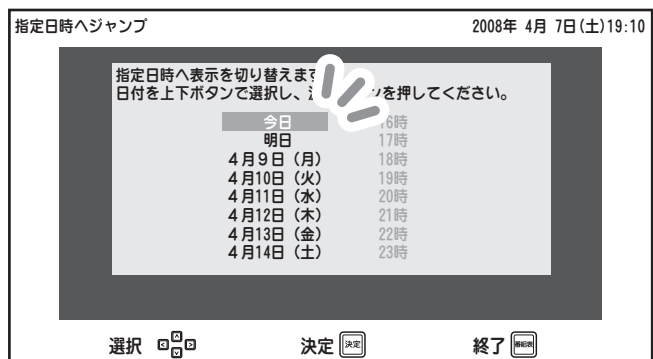

次に **↑** / **↓** ボタンで時間を選び、**決定** ボタンを押します。

指定した日時の番組表が表示されます。

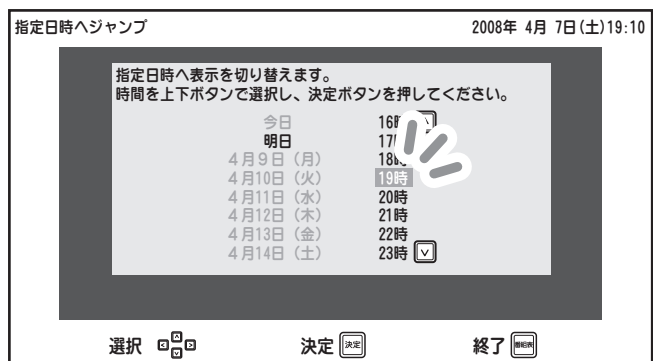

ご参考

- **決定** ボタンを押す前に **←** ボタンを押すと日付設定に戻ることができます。

■ 番組表を終了する

番組表 ボタンを押します。

テレビを見る

■ 番組表から視聴予約をする

番組表から番組を指定して現在から7日先までの視聴予約をすることができます。
 視聴予約をすると、設定した時刻に自動的に本機の電源が入り、予約したチャンネルを視聴できます。
 予約は最大30件まで登録することができます。



お知らせ

- メニュー画面で日時を指定して視聴予約（タイマー予約）することもできます (👉 65 ページ)。

視聴予約をする（番組表予約）

1 視聴予約する番組を選びます

番組表を表示させ、視聴予約したい番組を選びます。

地上デジタル番組表 今日 2008年 4月 7日(土)19:10				
NNK総合 4月 7日(土) 19:30~22:00				
1	2	4	5	6
NNK総合	NNK教育	テレビ日本	テレビタビ	TV5
19時 00ニッポンイブニングニュース 30×ジャーマンリーグベースボール 開幕戦～第3戦～<録画>	00小学生日記	00くるくるセブンティセブン 57土曜スペシャル・春満喫！絶景の温泉宿	57春の新番組対抗！クイズ雑学王選手権	00スポーツN.O. 1対決！
20時	00ココが知りたい「名医に尋ねる」	00エリガ挑		00ちゃんねる☆プロック
21時	00特集「マネービジネスの最前線に闘う日本人」	00すくすく子育て	00日本一楽しい授業	00土曜ナイト劇場「バスターライバーの探偵日記」(閉)
22時	00クロスマップ現代	00アップタウンEX		00プロントキャスター

選択 [決定] 決定 [終了] 終了 [番組表]

テレビを見る

番組名をハイライトした状態で
 [決定] ボタンを押すと、画面右上に
 ポップアップメニューが表示されます。

地上デジタル番組表 今日 2008年 4月 7日(土)19:10				
NNK総合 4月 7日(土) 19:30~22:00				
1	2	4	5	6
NNK総合	NNK教育	テレビ日本	テレビタビ	TV5
19時 00ニッポンイブニングニュース 30×ジャーマンリーグベースボール 開幕戦～第3戦～<録画>	00小学生日記	00くるくるセブンティセブン 57土曜スペシャル・春満喫！絶景の温泉宿	57春の新番組対抗！クイズ雑学王選手権	00スポーツN.O. 1対決！
20時	00ココが知りたい「名医に尋ねる」	00エリガ挑		00ちゃんねる☆プロック
21時	00特集「マネービジネスの最前線に闘う日本人」	00すくすく子育て	00日本一楽しい授業	00土曜ナイト劇場「バスターライバーの探偵日記」(閉)
22時	00クロスマップ現代	00アップタウンEX		00プロントキャスター

番組説明
 指定日時へジャンプ
 視聴予約
 予約一覧

選択 [決定] 決定 [終了] 終了 [番組表]

[↑] / [↓] ボタンで「視聴予約」を選び、
 [決定] ボタンを押します。

■ 番組表から視聴予約をする (つづき)

2 視聴予約を登録します

画面上の各項目を  /  ボタンで選び、
 /  ボタンで設定します。





※ 番組によって選択できない項目があります。
(選択できる項目のみ設定できます。)



- 「映像」 : 複数の映像がある番組の場合に選択できます (44 ページ)。
- 「音声」 : 複数の音声がある番組の場合に選択できます (43 ページ)。
- 「延長追従」 : スポーツ中継などで番組が延長された場合でも、終了するまで自動的に予約を延長します。
- 「イベントリレー」 : 高校野球中継など、番組の途中で別のチャンネルに切り替わる場合、自動的に予約が変更されます。

※ 放送局からの情報によっては、「延長追従」の時間変更に対応できない場合があります。

3 予約登録を完了します

設定が終わったら  /  または  /  ボタンで
「登録」を選択し、 ボタンを押します。
登録が完了して番組表に戻ります。

視聴予約が登録されると、番組表に
 (タイマーアイコン) が表示されます。
(放送時間の短い番組はタイマーアイコンが表示されないことがあります。)

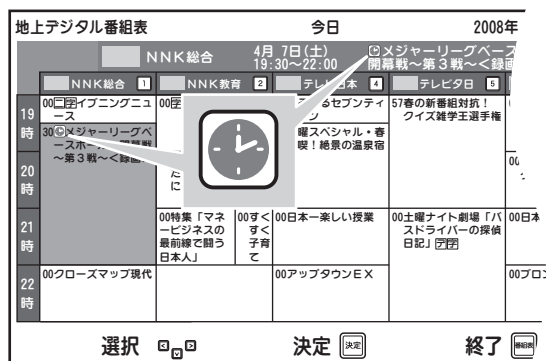

ご参考

- 本機の電源が「入」のときは、予約開始時間の 15 秒前になると画面左下にメッセージが 5 秒間表示されます。
予約開始時刻になると、予約したチャンネルに切り替わります。
- 予約が終了すると…
予約開始時に本機の電源が「入」の場合 : そのままのチャンネルを表示します。
「切」の場合 : 予約終了時に電源が「オフ」になります。

■ 番組表から視聴予約をする (つづき)

正しく予約登録が完了しないときは

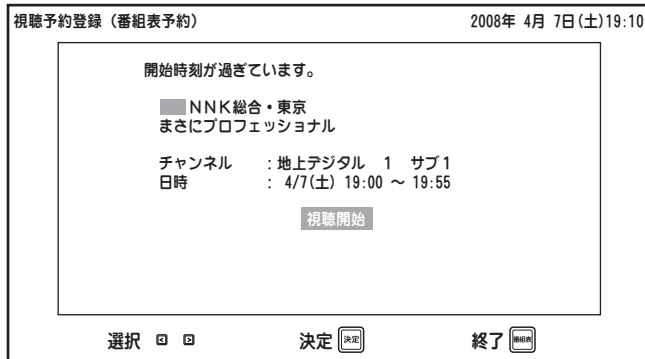

■ 番組がすでに開始されている

登録する視聴予約の開始時刻が過ぎているときに表示されます。

- ボタンを押すと、前画面に戻ります。
- ボタンを押すと、その番組を視聴できます。

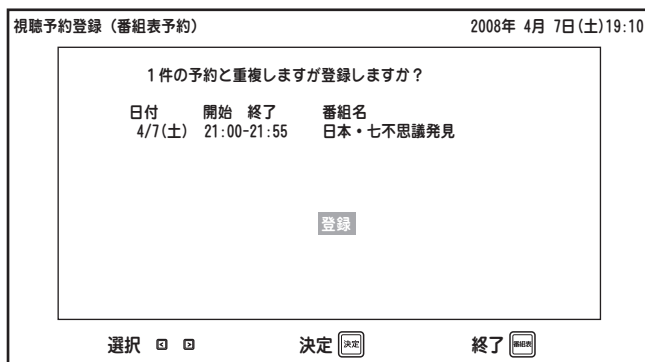

■ 同じ日時にすでに予約が登録されている (重複予約)

すでに登録されている視聴予約の内容が一覧表示されます。

- ボタンを押すと、前画面に戻ります。
- そのまま登録する場合は ボタンを押します。

※この場合、登録が完了しても予約が正しく機能しない(選局されない)場合があります。

※重複予約について詳しくは「重複予約の視聴」(👉 次ページ)をご覧ください。

テレビを見る

■ 番組表から視聴予約をする (つづき)



ご参考

重複予約の視聴

- 視聴予約（番組表からの予約やメニューからの予約）が2つ以上重なった場合は次のようになります。

■ 「番組表予約」と「タイマー予約」が重複した場合

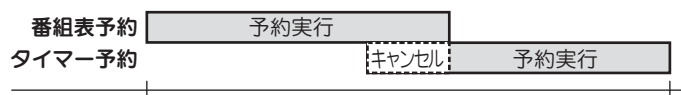

番組表予約が優先され、タイマー予約の重複時間分がキャンセルされます。

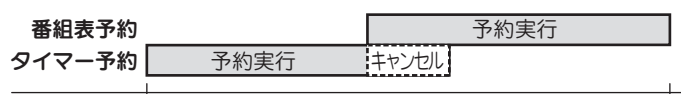

番組表予約が優先され、タイマー予約の重複時間分がキャンセルされます。

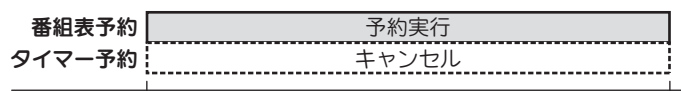

番組表予約が優先され、タイマー予約はキャンセルされます。

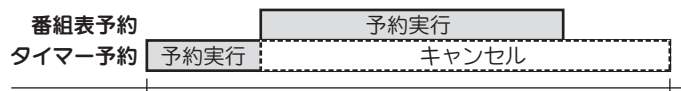

番組表予約が優先され、以降のタイマー予約がキャンセルされます。

■ 「番組表予約」どうし、または「タイマー予約」どうしが重複した場合



開始時間が先の予約が優先されます。

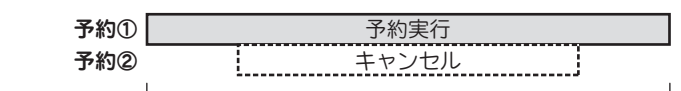

開始時間が先の予約が優先されます。

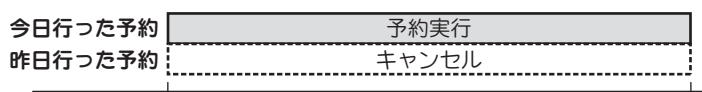

開始時間が同じだった場合、最新の予約が優先されます。

テレビを見る

■ 番組表から視聴予約をする (つづき)

予約一覧と予約の編集・取消

登録されている視聴予約を一覧で確認できます。また、予約の編集や取り消しをすることができます。
 ※予約一覧は視聴予約メニューからも見ることができます (67 ページ)。

■ 視聴予約一覧を見る

1 番組表を表示中に **決定** ボタンを押すと、ポップアップメニューが表示されます。

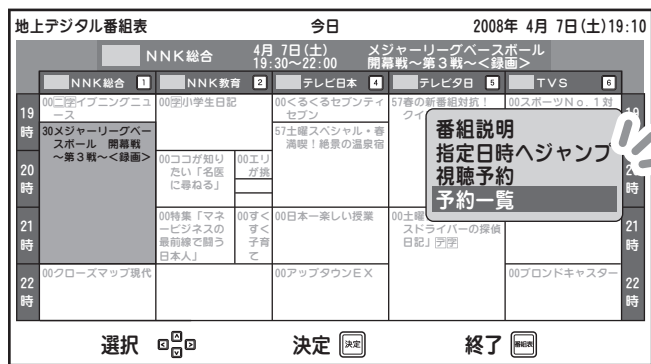

2 **↑** / **↓** ボタンで「予約一覧」を選んで **決定** ボタンを押すと、予約一覧画面が表示されます。

※視聴予約が1件も登録されていない場合「予約一覧」は選択できません。

← ボタンを押すと前画面に戻ります。

番組表 ボタンを押すと終了します。

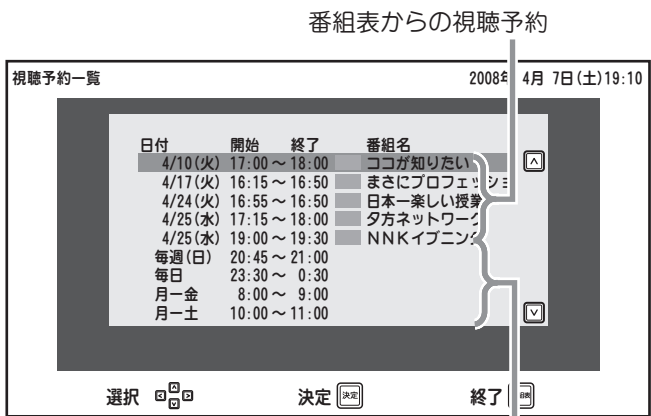

視聴予約メニューから予約した場合は番組名が表示されません (67 ページ)。

！ ご注意

- 予約の重複について
 灰色の文字で表示されている視聴予約は予約が重複しており、視聴予約が正しく機能しません。「重複予約の視聴」(前ページ)を参照の上、設定内容を再度ご確認ください。



テレビを見る

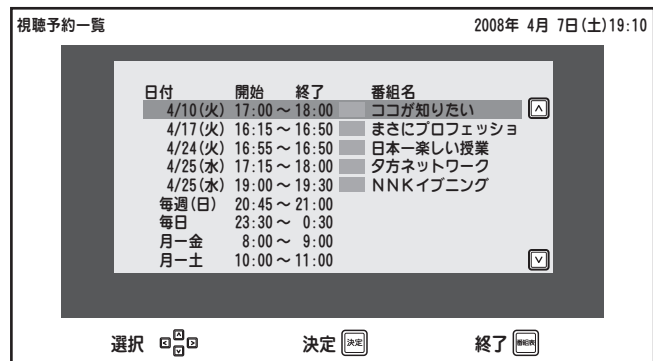

■ 番組表から視聴予約をする (つづき)

■ 視聴予約を取り消す



1 視聴予約一覧を表示します (←前ページ)。





2  /  ボタンで予約を取り消したい番組を選んで  ボタンを押すと、番組タイトル下にポップアップが表示されます。

 /  ボタンで「取消」を選び、
 ボタンを押すと、予約取消画面が表示されます。



3  /  ボタンで「はい」を選び、
 ボタンを押すと、視聴予約が取り消されます。

 /  ボタンで「いいえ」を選び、
 ボタンを押すと、視聴予約一覧画面に戻ります。

 ボタンを押すと終了します。

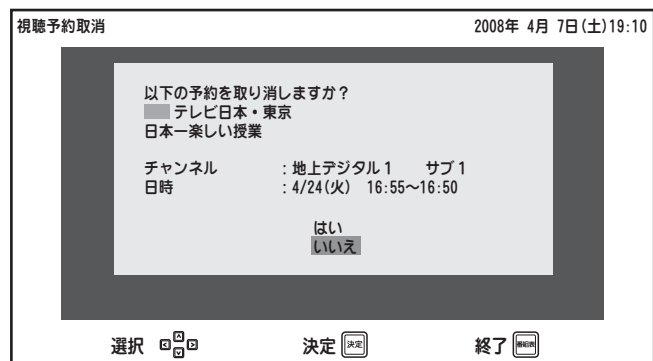

テレビを見る

■ 番組表から視聴予約をする (つづき)

■ 視聴予約を編集する

1 視聴予約一覧を表示します (🔍 38ページ)。

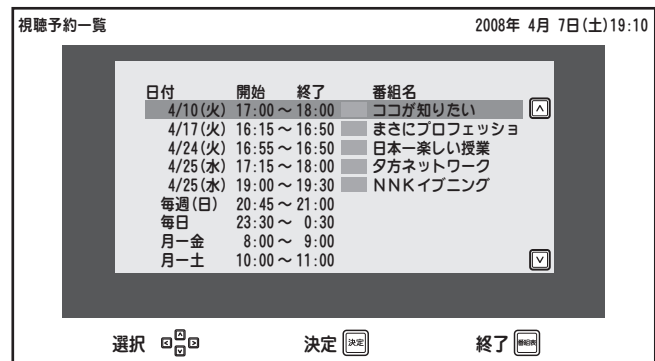

2 視聴予約一覧から / ボタンで予約設定を編集したい番組を選んで ボタンを押すと、番組タイトル下にポップアップが表示されます。

/ ボタンで「編集」を選び、
 ボタンを押すと、予約編集画面が表示されます。

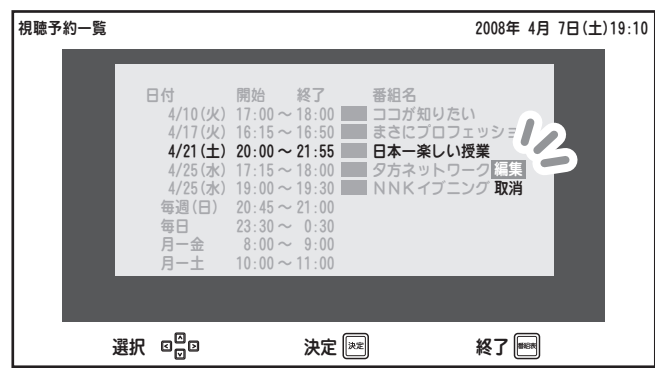

3 編集のしかたや設定内容については35ページの「視聴予約登録」手順2をご覧ください。

※番組により設定できる項目が異なります。
(灰色で表示されている項目は編集できません。)

設定が終わったら / または / ボタンで「更新」を選択します。
 ボタンを押すと変更内容が確定し、
視聴予約一覧画面に戻ります。

ボタンを押すと終了します。

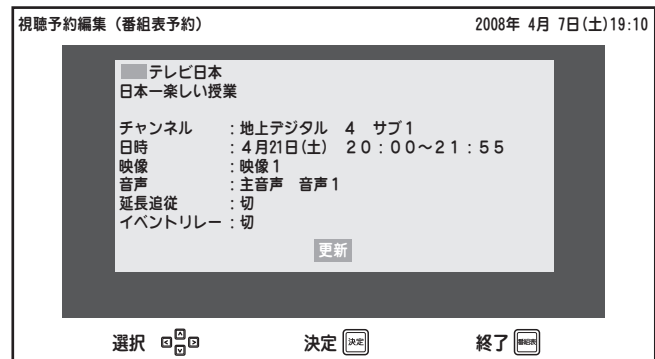

■ チャンネル番号などを表示する（画面表示）

画面表示ボタンを押すと、現在時刻や現在受信中のチャンネル番号・音声情報・映像情報などが表示されます。



画面表示  ボタンを押します

■ 地上デジタル放送の場合

受信中のチャンネル番号や番組名などの情報が表示されます。

もう一度  ボタンを押すと画面左上の番組名が消え、さらにもう一度押すと右上のチャンネル番号と右下の現在時刻表示が消えます。



■ 地上アナログ放送の場合

画面右上に受信中のチャンネル番号、音声モード、左下にワイドモードが表示されます。

もう一度  ボタンを押すと、表示は消えます。

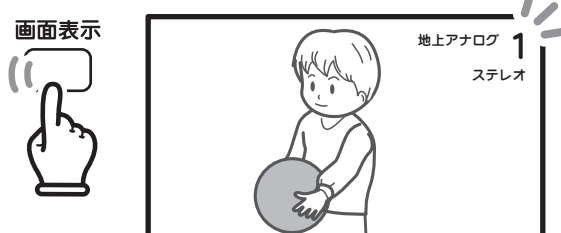

■ PC 入力の場合

画面右上に PC 入力の映像フォーマット、左下にワイドモードが表示されます。

もう一度  ボタンを押すと、表示は消えます。

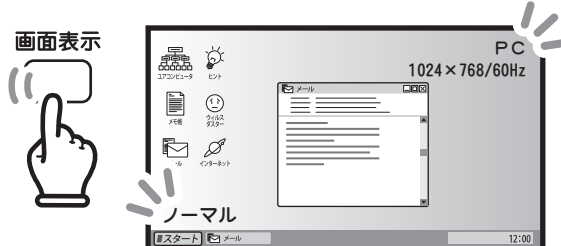

テレビを見る

※外部入力を選択した場合は音声モードは表示されません。

※映像フォーマット（480i、480p、1080i、720p、1080p）は地上デジタル放送、ビデオ 1（D 端子接続のみ）、ビデオ 3 を選択したときに表示されます（ 48 ページ）。

※チャンネル番号（外部入力の場合は入力端子名）以外は 3 秒後自動的に消えます。





※現在時刻を常に画面上に表示させておくこともできます（ 72 ページ）。

ご参考

■ 地上デジタル放送の場合

- サブチャンネル放送がある場合、代表チャンネル番号の横にサブチャンネル番号が表示されます。
- 画面表示のみかた

画面左上に表示される情報として、次のものが表示されることがあります。

 ステレオ放送番組	 サラウンド放送番組	 字幕放送番組
 ニヶ国語放送番組	 解説音声付番組	

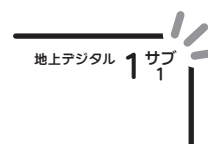

■ 字幕を表示する（字幕）

映画やドラマなどの字幕を表示したり、消したりできます。



放送視聴中に

 **ボタンを押します**

押すたびに切、言語 1、言語 2 と切り換わります。

※「言語 1」「言語 2」の表示は番組により異なります。

例：視聴している番組が日本語（言語 1）・
英語（言語 2）の字幕放送をしている場合

テレビを見る

ご参考

- 字幕がない番組の場合は、画面左下に

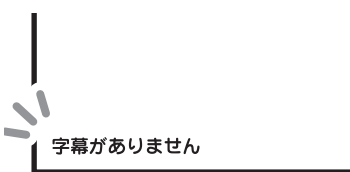

と表示されます。

また、地上アナログ放送は字幕放送に対応していません。このような場合、ボタンを押すと画面左下には

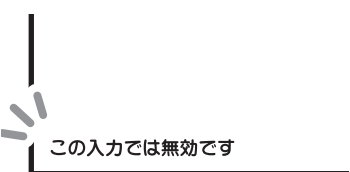

と表示されます。



お知らせ

- 「言語 1」「言語 2」の表示は番組情報に依存します。
- 放送局側で字幕表示を消せない設定にしている番組もあります。
- メニュー画面で初期設定値を変更することができます (72 ページ)。

■二カ国語音声を選ぶ（音声切換）

日本語と英語など二カ国語放送や複数音声番組の場合、音声を切り換えることができます。



音声切換 ボタンを押します

ボタンを押すたびに「主音声」「副音声」「主/副」の順に切り換わります。



ご参考

- 切り換える音声がない場合は、画面左下に

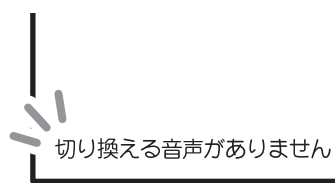

と表示されます。

ご注意

- 二カ国語放送でない場合、ボタンを押しても切り換わりません。
- 主/副にすると、左スピーカーから主音声、右スピーカーからは副音声が出力されます。
- 「主音声」「副音声」「主/副」の表示は放送局側からの番組情報に依存します。

※この設定はメニュー画面でも行うことができます (👉 57 ページ)。

テレビを見る

■ マルチビュー放送を見る（映像切換）

お知らせ

- マルチビュー放送とは
ひとつのチャンネル内で主番組・副番組の複数映像が送られる放送です（最大3チャンネル）。
たとえばゴルフ中継など、主番組では通常の放送、副番組ではそれぞれ18番ホール映像と、ホールアウトした選手のインタビュー映像を放送をするなど、視聴者が見たい場面を選択して見ることができる放送が行われる予定です。
(2008年11月現在、マルチビュー放送は行われていません。)

マルチビュー放送のイメージ

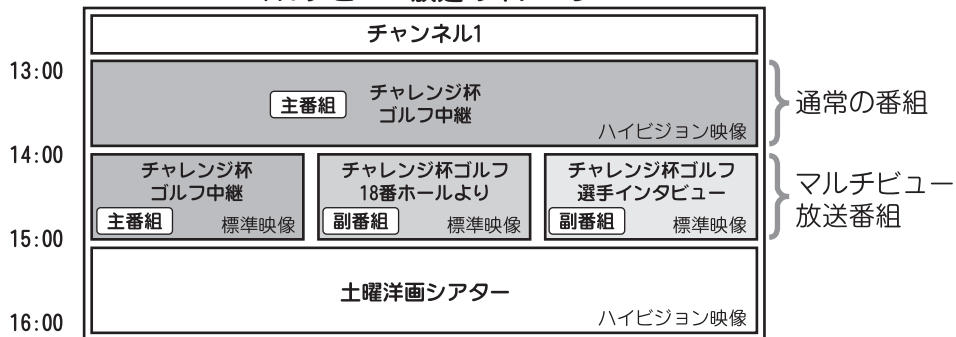

テレビを見る



映像切換 ボタンを押します

ボタンを押すたびに、同一チャンネル内での放送が切り換わります。

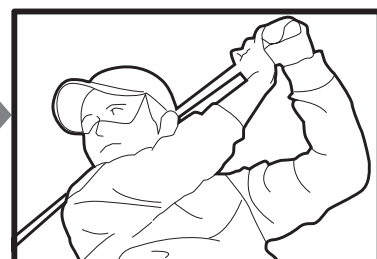

主番組

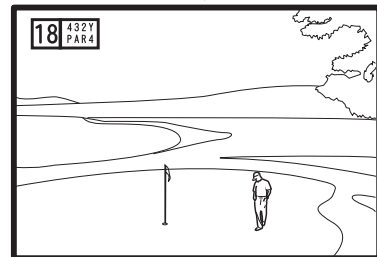

副番組



副番組

ご参考

- 切り換える映像がない場合は、画面左下に

切り換える映像がありません

と表示されます。

■ 画面をワイドやズーム表示にする (ワイド)

表示画面を、フル表示、ノーマル (4:3) 表示、パノラマ表示、ズーム (16:9) 表示、Dot by dot 表示 (PC 入力または DVI 接続の場合) に切り換えることができます。

※映像のフォーマットやアスペクト比、入力経路によって選択できないワイドモードがあります。

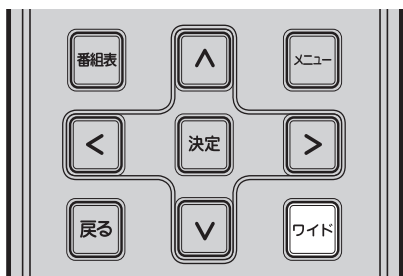

ワイド ボタンを押します

ボタンを押すたびに画面が切り換わり、画面いっぱいに表示させることができます。

	元映像	画面表示		元映像	画面表示
フル	4:3	→	パノラマ	4:3	→
	縦がおよそ75%縮小され、画面全体に表示されます。	16:9		→	16:9
	そのまま表示されます。			ややズーム表示となり、左右端に近づくにつれて横長の映像になります。	
ノーマル	4:3	→	ズーム	4:3	→
	画面左右に黒帯部分ができますが、画面はそのまま表示されます。	16:9		→	16:9
	やや縦長の画像になり、画面の左右に映像が表示されない部分が生じます。			上下がカットされて表示されます。	
Dot by dot				16:9	→
		PC入力またはDVI接続時、映像情報を拡大・縮小せず中央に表示します。			上下左右がカットされて表示されます。

テレビを見る

お知らせ

- 自動ワイド切換機能 (☞ 58 ページ) を「入」にすると、受信映像信号に縦横比情報が検出されると最適な画面サイズで表示します。

ご参考

- メニュー画面の「画面設定・現在のワイドモード」(☞ 58 ページ) でも同様の設定ができます。
- PC 入力または DVI 接続の場合は、フル表示、ノーマル表示、Dot by dot 表示に切り換えることができます。パノラマ表示およびズーム表示は選択できません。

■ 静止画にする（画面メモ）

現在受信中の映像を静止画として記憶し、表示します。
電話番号や地図・レシピなど、メモを取りたいときに便利です。



！ ご注意

- 画面メモは、チャンネル選局、ワイド表示切換、外部入力の切換などを行うと、自動的に消去されます。
- 入力切換でPCを選択している場合は表示されません。

1 画面メモ ボタンを押します

画面にそのとき表示されていた映像が表示されます。

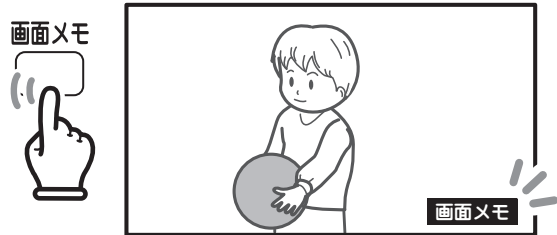

2 もう一度 画面メモ ボタンを押すと、画面メモは消えます。

■ 視聴している番組の番組情報を見る（番組情報）

地上デジタル放送では、視聴している番組の詳しい情報を見ることができます。



！ ご注意

- 番組情報が取得できていない場合は、番組詳細は表示されません。

1 地上デジタル放送を視聴中に番組情報 ボタンを押します

見ている番組の番組情報が表示されます。

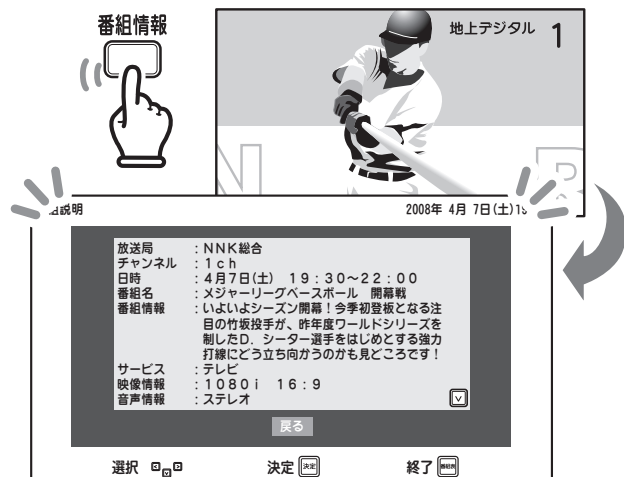

2 決定 ボタンを押すと表示が消え、元の画面に戻ります。

■ オフタイマーを使う (オフタイマー)

オフタイマーを設定すると指定した時間後に電源が切れます。テレビを見ながらおやすみになるときなどに便利です。オフタイマーは 10 分、以降 30 分単位で 30 分から 120 分まで設定できます。



オフタイマー ボタンを押します

オフタイマー設定画面になります。

ボタンを押すたびに「10分」→「30分」→「60分」→「90分」→「120分」→「切」→「10分」…のように設定できます。

画面左下にタイマー設定時間が約5秒間表示されます。

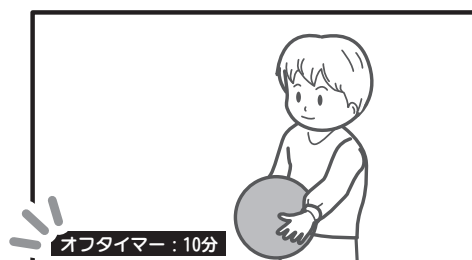
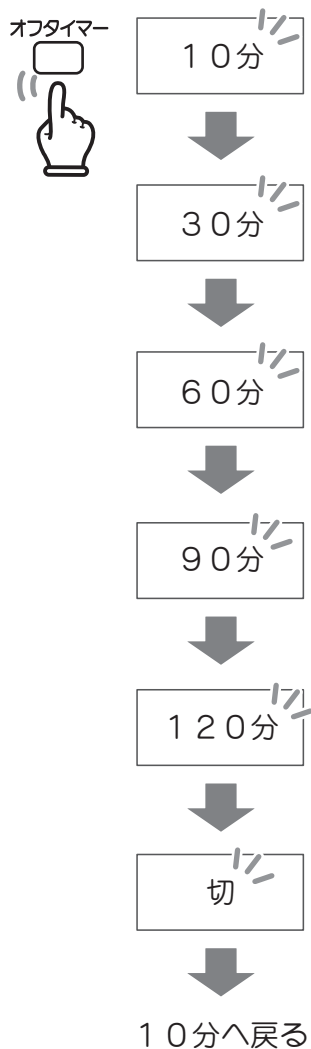

- ・ 設定時間が経過すると…
タイマー動作 1 分前に「オフタイマー : まもなく電源が切れます」と画面表示され、自動的に電源待機状態になります。

！ ご注意

- 電源を切った場合、オフタイマーは解除されます。
- オフタイマーがすでに設定されている状態で
オフタイマー ボタンを押すと、「オフタイマー : あと〇〇分」と残り時間が表示されます。
残り時間表示中にもう一度 オフタイマー ボタンを押すと、残り時間の最大値に設定されます。
(例 : 残り時間 25 分でボタンを押すと「30 分」に設定されます。)
そのままボタンを押すと新たにオフタイマー時間の設定ができます。

テレビを見る

■ 外部接続した機器を使う（入力切換）

背面の外部入力端子に接続した、ビデオデッキやDVDプレーヤーなどの使用時に入力切換を行います。



1 入力切換 ボタンを押します

ボタンを押すたびに入力が切り換わります。画面右上にチャンネル番号または入力端子の名称が表示されます。

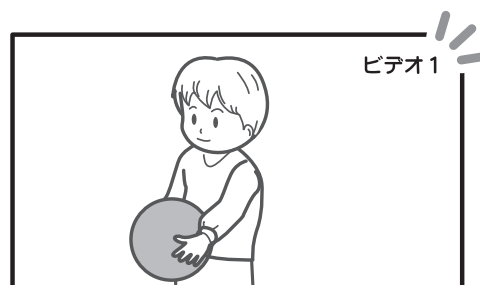

リモコンの **入力切換** ボタンまたは本体の **VIDEO** ボタンを押すたびに下記の順序で切り替わります。

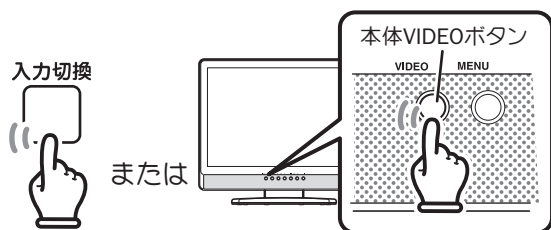

2 各操作を行います

音量調節は本機のリモコンで行いますが、その他の操作は接続した機器の取扱説明書に従って操作してください。

テレビを見る

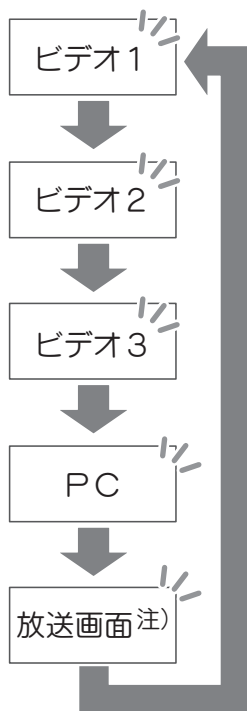

注) 地上アナログ放送/地上デジタル放送のうち、現在視聴中のいずれか1つが表示されます。(本体前面のVIDEOボタンを押して切り換えた場合は、すべての放送が表示されます。)

ご参考

本機には入力切換時にお使いいただける便利な機能があります。各機能については入力端子の設定 (71, 72 ページ) をご覧ください。

- **画面表示名の変更**
画面に表示される名称は、接続した機器に合わせて変更することができます。

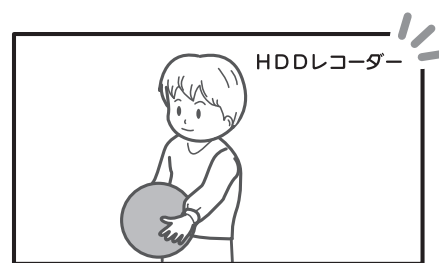

- **入力端子のスキップ**
入力切換の際に外部機器を接続していない入力端子をスキップすることができます。

■ヘッドフォンで楽しむ

市販のヘッドフォンを使用するときは、本体前面にあるヘッドフォン出力端子に接続してください。

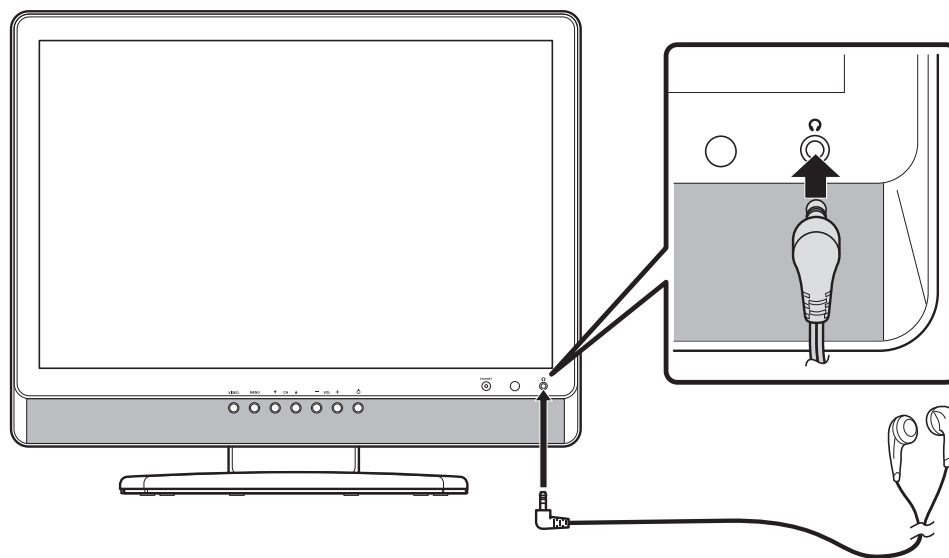

！ ご注意

- ヘッドフォンプラグは確実に挿入してください。
(不完全なときは、スピーカーから音もれすることがあります。)

本体のヘッドフォン出力端子は、φ3.5ステレオミニジャックとなっています。
ステレオミニプラグ以外のヘッドフォンの場合は、ステレオミニプラグに変換して接続してください。

テレビを見る

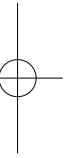
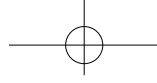
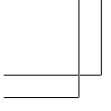

50

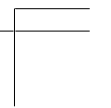
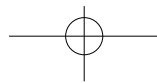
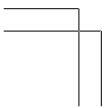

4

第4章

各種設定のしかた

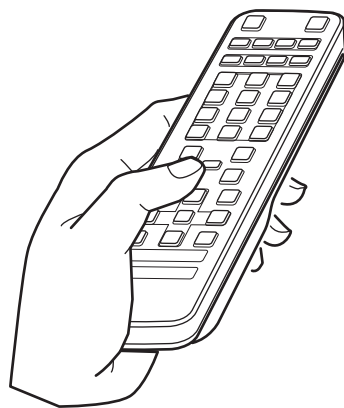

各種設定のしかた

■ 各種設定のしかた（メニュー）

※本機をはじめてご使用になる場合は、はじめに初期設定を行ってください（☞22 ページ）。

- メニュー画面では、映像・音声・チャンネル設定に関する各種調整・設定ができます。
- 項目設定後に、すべての設定を初期（工場出荷時）状態に戻したいときは、設定初期化を行ってください（☞74 ページ）。

現在選択されている項目は緑色で表示されます。

メニュー画面

- 「映像設定」メニュー
- 「音声設定」メニュー
- 「画面設定」メニュー
- 「チャンネル設定」メニュー
- 「視聴予約」メニュー
- 「お知らせ」メニュー
- 「その他の設定」メニュー

※画面は「映像設定」メニューを選択した状態です。
設定に使用する操作ボタンが表示されます。

各メニューの設定項目については 54 ページのメニュー一覧表をご覧ください。
各設定項目はすべて以下の方法で設定が行えます。

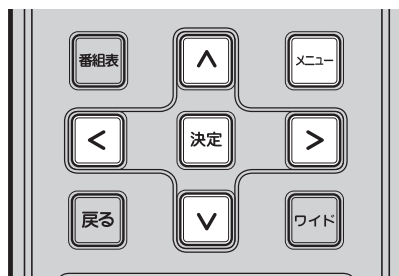

各種設定のしかた

- 1** **メニュー** ボタンを押し、メニューを表示します。
- 2** **↑ / ↓** ボタンを押し、設定したい第1階層のメニュー（①）を選択します。選択されている項目はアイコンの枠が緑色になります。選択中は右の枠内にそのメニューで設定できる第2階層のサブメニュー（②）が表示されます。
決定 ボタンを押すと第2階層のサブメニューへ移り、選択項目がハイライト（緑色）されます。
- 3** **↑ / ↓** ボタンで選択項目のハイライト（緑色）を動かし、第2階層のサブメニューを選択します。
決定 ボタンを押すと第3階層のサブメニューへ移り、選択項目がハイライトされます。
- 4** **↑ / ↓**（または **← / →**）ボタンで設定値を変更します。
- 5** **決定** ボタンを押すと設定を完了し、設定画面に戻ります。
- 6** **メニュー** ボタンを押すとメニューを終了します。

■ 各種設定のしかた（メニュー）（つづき）

メニュー画面の基本操作

メニュー画面を表示する・終了する

ボタン

※再度押すとメニュー画面が消え、元の画面に戻ります。

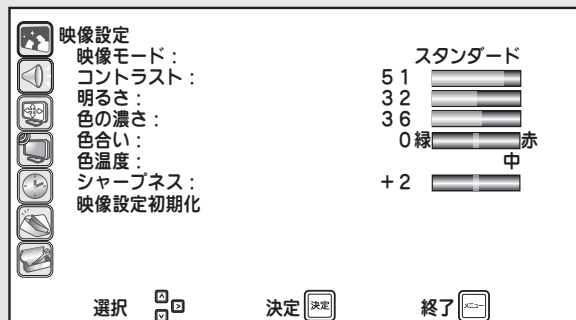

項目の選択・カーソルの移動

ボタン

※画面下には使用できるボタンが表示されます。

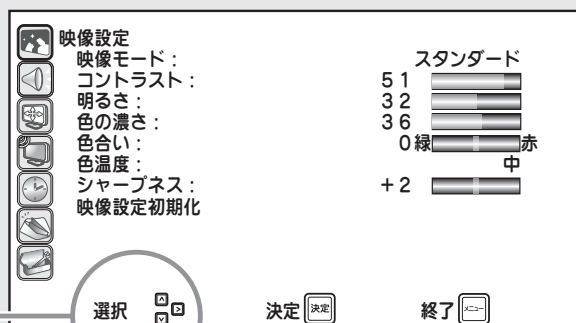

選択内容の確定

ボタン

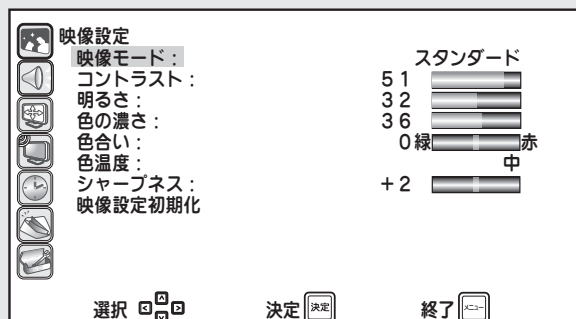

ひとつ前の画面に戻る

ボタン

※第2階層（サブメニュー）から第1階層へは ボタンでも戻ることができます。

例) 「映像モード」の場合

第3階層（「映像モード」設定画面）

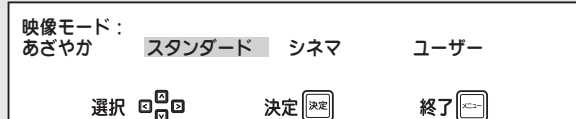

ボタンを押す

第2階層（「映像設定」サブメニュー画面）に戻る

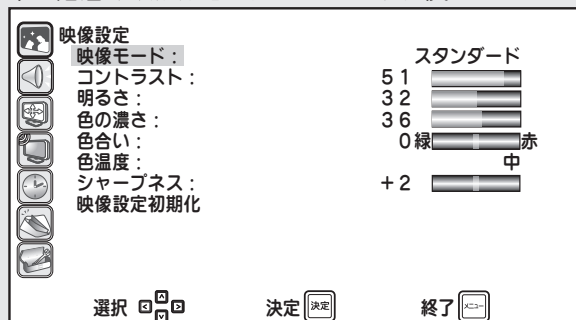

各種設定のしかた

メニュー一覧表

第1階層 (メニュー)	第2階層 (サブメニュー)	第3階層	
●メインメニュー	映像設定 (55ページ)	●映像設定メニュー	あざやか スタンダード シネマ ユーザー
		映像モード	
		コントラスト	64段階
		明るさ	64段階
		色の濃さ	64段階
		色あい	64段階
		色温度	「高」、「低」、「中」
		シャープネス	15階調
		映像設定初期化	
		●音声設定メニュー	
		低音	15段階
		高音	15段階
		バランス	33段階
		ステレオ/モノラル	「オート」、「モノラル」
		二カ国語放送	「主音声」、「副音声」、「主/副」
		ビデオ3 (HDMI) 音声入力	「HDMI音声入力」、「ビデオ1音声入力」、「ビデオ2音声入力」、「PC音声入力」
		音声設定初期化	
		●画面設定メニュー	
		現在のワイドモード	フル、ノーマル、パノラマ、ズーム、Dot by dot
		自動ワイド切換	「入」、「切」
	標準のワイドモード	フル、ノーマル、パノラマ、ズーム、切	
	16:9映像表示設定	チューナー、ビデオ端子、16:9映像表示設定初期化 チューナー(地上アナログ放送/地上デジタル放送)	
	オーバースキャン	ビデオ1、2、3端子、PC端子 オーバースキャン設定初期化	
	自動調整	「実行」、「中止」	
	水平表示位置設定	-50~+50(最大)※2	
	垂直表示位置設定	-20~+20(最大)※2	
	クロック	-30~+30(最大)※2	
	位相	-30~+30	
	画面設定初期化		
	●チャンネル設定メニュー		
	アンテナレベル	受信電波のレベル表示	
	手動チャンネル設定	チャンネル設定リスト	
	自動チャンネル設定	「実行」、「中止」	
	●視聴予約メニュー		
	タイマー予約登録	タイマー予約登録	
	予約一覧	予約の編集、取消	
	●お知らせメニュー		
	リスト(未読・タイトル)表示	詳細表示	
	●その他の設定メニュー		
	入力端子の設定	チューナー(地上アナログ放送/地上デジタル放送) ビデオ1、2、3端子、PC端子 入力端子設定初期化	
	字幕設定	「切」、「言語1」、「言語2」	
	文字スーパー設定	「切」、「言語1」、「言語2」	
	時計表示	「連動表示」、「固定表示」	
	低消費電力モード	「入」、「切」	
	無操作オートパワーオフ	「入」、「切」	
	無信号オートパワーオフ	「入」、「切」	
	B-CASカードID番号		
	バージョン		
	全ての設定を出荷状態に戻す	「はい」、「いいえ」	

※1 設定条件により選択できない項目があります(グレーで表示されます)。
 ※2 入力フォーマットにより調整範囲が異なります。

各種設定のしかた

映像設定

メニュー画面で映像設定アイコンを **▲** / **▼** ボタンで選び、**決定** ボタンを押します。
画面右側にはサブメニューが表示されます。

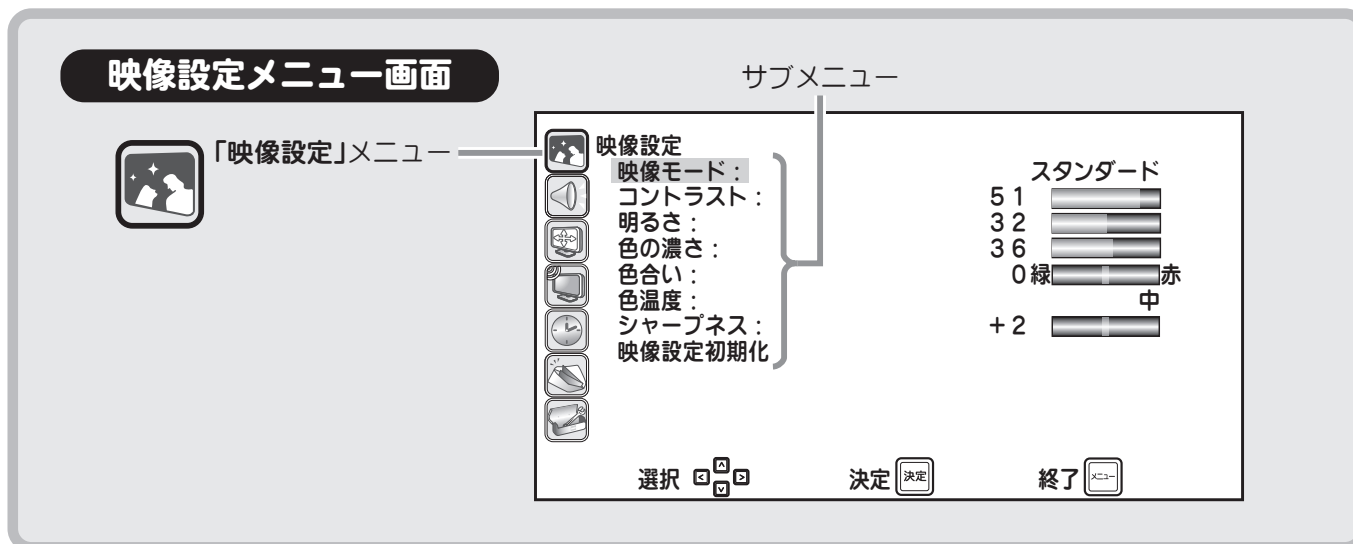

サブメニューから **▲** / **▼** ボタンで設定したい項目を選択し、**決定** ボタンを押します。
それぞれ、**◀** / **▶** (または **▲** / **▼**) ボタンで設定内容を変更できます。

映像モード

映像モードを切り換えます。
コントラスト、明るさ、色の濃さ、色あい、シャープネスの設定は各映像モードごとに記憶されます。

モード	設定内容
あざやか	鮮やかで明るい映像
スタンダード	標準的な映像
ユーザー	ユーザーのお好み設定用
シネマ	映画を見るのに適した映像

コントラスト

画面の明暗の差を調節します。

明るさ

画面の明るさを調節します。

色の濃さ

画面の色の濃さを調節します。

色合い

画面の色合いを調節します。

色温度

高・中・低と切り換えるにつれて、赤みがかった暖かみのある色調になります。

シャープネス

画面の輪郭を調節します。

映像設定初期化

決定 ボタンを押すと、設定中の映像モードに関わる全項目が工場出荷時の設定に戻ります。

各種設定のしかた

■ 音声設定

メニュー画面で音声設定アイコンを **▲** / **▼** ボタンで選び、**決定** ボタンを押します。
画面右側にはサブメニューが表示されます。

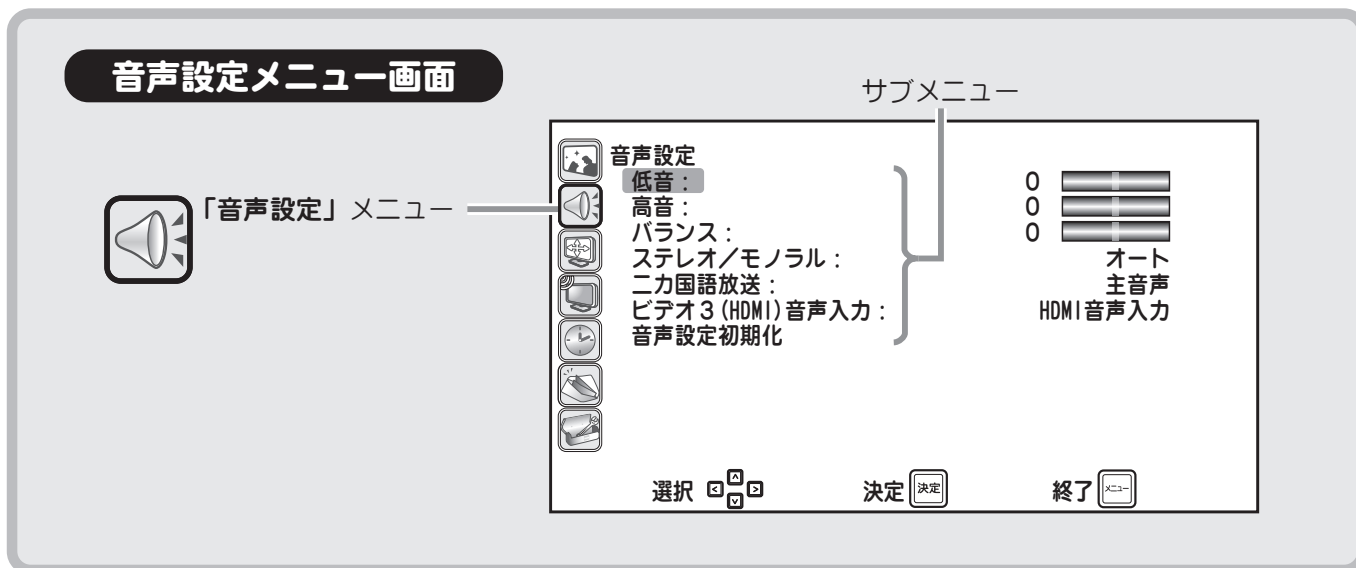

サブメニューから **▲** / **▼** ボタンで設定したい項目を選択し、**決定** ボタンを押します。
それぞれ **▲** / **▼** ボタン (または **◀** / **▶** ボタン) で設定内容を変更できます。

低音

低音域の強調度を設定します。

高音

高音域の強調度を設定します。

バランス

左右スピーカーの音量のバランスを設定します。
値が小さいほど左スピーカー寄りに、大きいほど右スピーカー寄りになります。

ステレオ/モノラル

地上アナログ放送のみ、ステレオ/モノラル出力の設定ができます。

設定	放送状態	テレビ音声出力
オート	モノラル放送	モノラル出力
	ステレオ放送	ステレオ出力
モノラル	モノラル放送	モノラル出力
	ステレオ放送	

各種設定のしかた

■ 音声設定 (つづき)

二カ国語放送 (主音声・副音声・主音声 / 副音声)

二カ国語放送や主・副音声の設定を行います。

この設定は  ボタンを押しても変更することができます (☞43 ページ)。

※外部入力選択時はこのメニューを選択できません。

ビデオ 3 (HDMI) 音声入力

HDMI 入力端子に接続している外部機器を視聴するときの入力音声の設定を行います。

選択した入力端子に接続した機器からの音声を出力します。

「HDMI」を選ぶと、HDMI 入力端子に接続されている外部機器からの音声を出力します。

「ビデオ 1」、「ビデオ 2」または「PC 音声入力」のいずれかを選ぶと、選択した入力端子に接続されている外部機器からの音声を出力します。

※設定された音声入力端子に機器が接続されていないと音声は出力されません。

音声設定初期化

 ボタンを押すと、工場出荷時の設定に戻ります。

各種設定のしかた

画面設定

メニュー画面で画面設定アイコンを **△** / **▽** ボタンで選び、**決定** ボタンを押します。
画面右側にはサブメニューが表示されます。

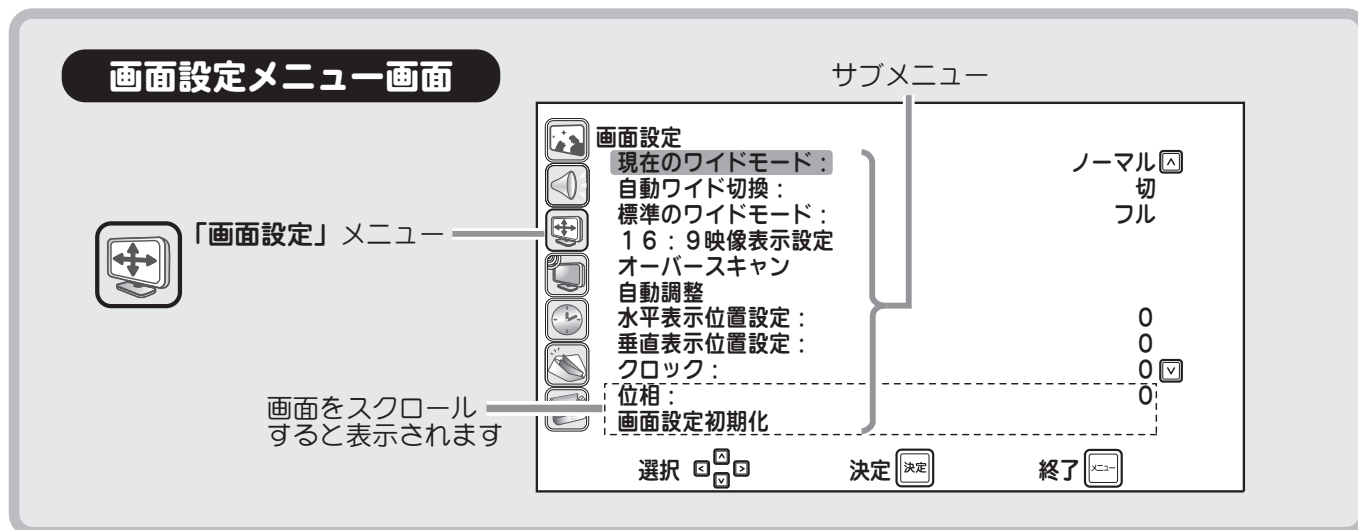

サブメニューから **△** / **▽** ボタンで設定したい項目を選択し、**決定** ボタンを押します。
それぞれ、**△** / **▽** ボタンで設定内容を変更できます。

現在のワイドモード

現在ご覧になっているチャンネル、またはビデオ入力映像のワイドモードをフル、ノーマル、パノラマ、ズーム、Dot by dot (PC入力またはDVI接続の場合) に切り換えます。

※この設定は **ワイド** ボタンを押しても変更することができます (45 ページ)。

※フル・ノーマル・パノラマ・ズーム・Dot by dot の各表示イメージについては 45 ページをご覧ください。

各種設定のしかた

自動ワイド切替

自動ワイド切替を「入」にすると、映像信号に縦横比情報が検出された場合、自動ワイド切替機能が働きます。

※入力切替でPC入力を選択している場合は、設定できません。

ID-1 縦横比	動作
4 : 3	標準モード設定に従います。
Letter Box	ズーム画面表示となります。
16 : 9	フル画面表示となります。

標準のワイドモード

ワイド情報のない映像信号を受信したときの表示モードを設定できます。

△ / **▽** ボタンで「フル」「ノーマル」「パノラマ」「ズーム」「切」のいずれかを選びます。

※フル・ノーマル・パノラマ・ズームの各表示イメージについては 45 ページをご覧ください。

※自動ワイド切替が「切」に設定されている場合は、最後に設定したワイドモードで表示されます。



ご参考

- 自動ワイド切替が「切」のときはこのメニューを選択できません。
- PC入力では設定できません。

画面設定 (つづき)

16:9 映像表示設定

本機の画面 (アスペクト比 16:10) に、アスペクト比 16:9 の映像を表示する際の表示方法を設定します。

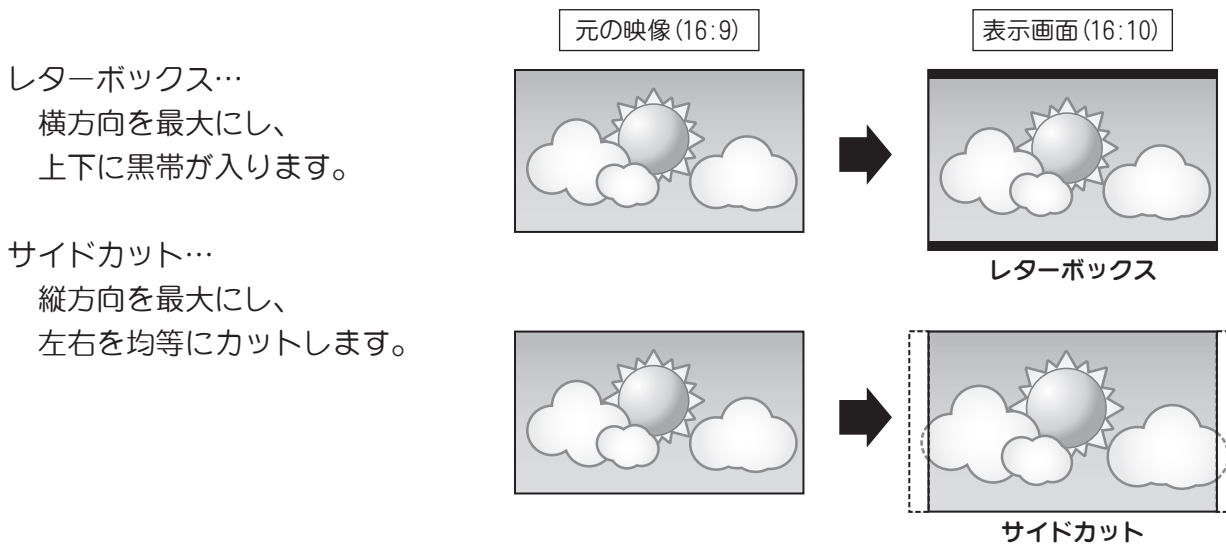

/ ボタンで設定する入力端子を選んで ボタンを押し、 / ボタンで「レターボックス」または「サイドカット」を選び、 ボタンを押します。

※設定をすべて初期状態に戻すには、 / ボタンで「16:9 映像表示設定初期化」を選んで ボタンを押してください。

オーバースキャン設定

放送局からは実際のテレビ画面よりも少し大きめの映像信号が送られており、画面の縁の部分には不要な信号 (データなど) があります。オーバースキャン設定を「入」にすると、それらの不要な部分をカットして画面に映らないようにします。

パソコンやゲーム機など画面の縁いっぱいまで映像があるものは、オーバースキャン設定を「切」にしてください。

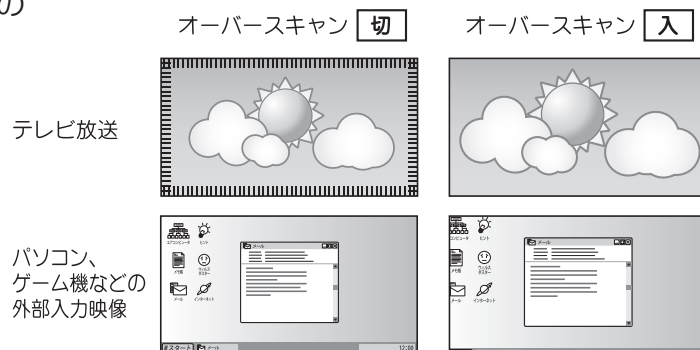

各種設定のしかた

- ・通常のテレビ放送を見る場合「入」を選びます。
- ・パソコンやゲーム機等の機器を接続する場合「切」を選びます。





/ ボタンで設定する入力端子を選んで ボタンを押し、 / ボタンで「入」または「切」を選び、 ボタンを押します。

※設定をすべて初期状態に戻すには、 / ボタンで「オーバースキャン設定初期化」を選んで ボタンを押してください。

■ 画面設定 (つづき)

自動調整

入力切換で「PC 入力」を選択しているときに画面が最適な状態になるよう自動調整します。

 /  ボタンで「自動調整」を選び、 ボタンを押します。
「開始」を選んで  ボタンを押します。

※PC 入力を選択しているときに、本機が対応している映像信号を入力しても、チラツキやノイズなどが出る場合があります。その場合は、クロックや位相を調整してください。

水平表示位置設定

PC 入力を選択しているときに、画面位置を左右に調整できます。

垂直表示位置設定

PC 入力を選択しているときに、画面位置を上下に調整できます。

クロック

PC 入力の水平方向の周波数を調整できます。

位相

PC 入力の水平方向の位相を調整できます。

各種設定のしかた

画面設定初期化

 ボタンを押すと、工場出荷時の設定に戻ります。

■ チャンネル設定

メニュー画面でチャンネル設定アイコンを **▲** / **▼** ボタンで選び、**決定** ボタンを押します。
画面右側にはサブメニューが表示されます。

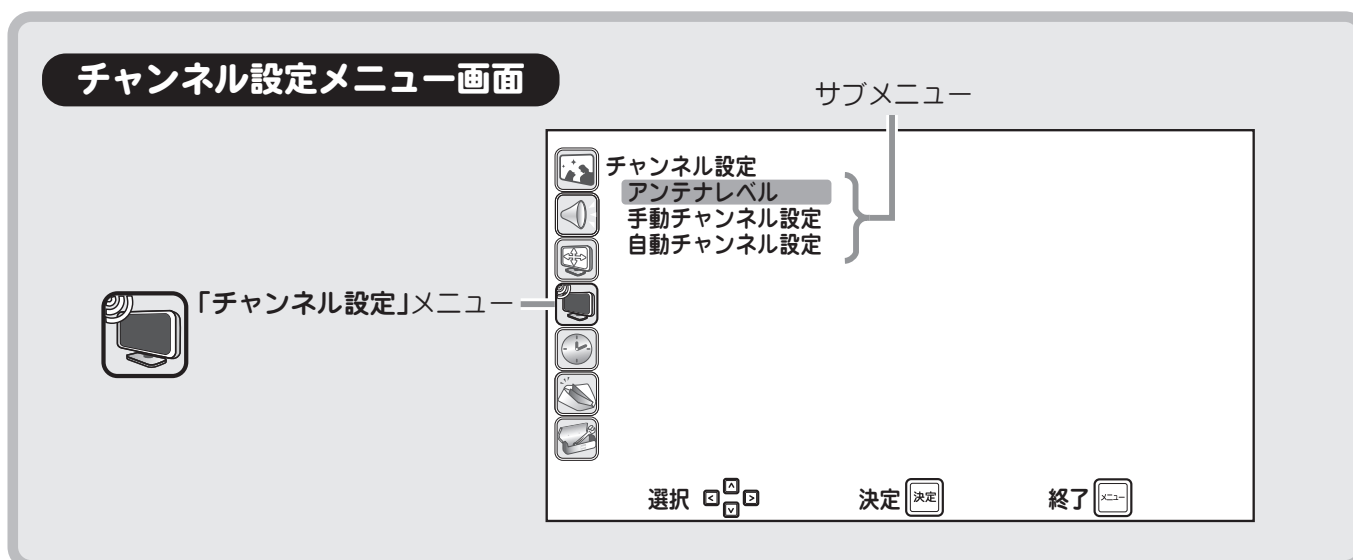

アンテナレベル（地上デジタル放送のみ）

チャンネル設定サブメニューで「アンテナレベル」を選択すると、下記の画面が表示されます。
現在ご覧になっているチャンネルのアンテナが受信している電波強度を確認することができます。

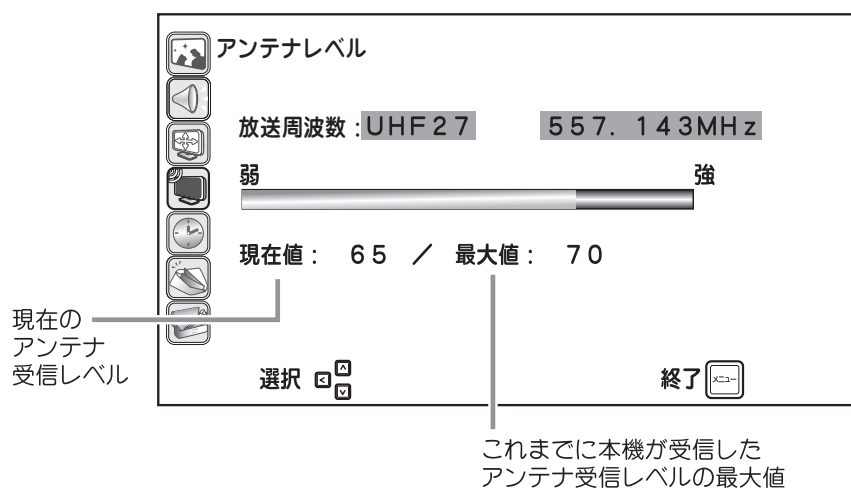

各種設定のしかた

このメニューでは、受信レベルを確認するだけで数値の変更はできません。
数値が極端に低く、画質が悪いときは、アンテナの向きを変更するなど設置条件を変更してください。

※受信レベルは 55* 以上となるようにしてください。

* 数値は目安です。チャンネルによっては受信できない場合もあります。

■ チャンネル設定 (つづき)

電波が受信できない場合は、表示画面下側に以下のように表示されます。

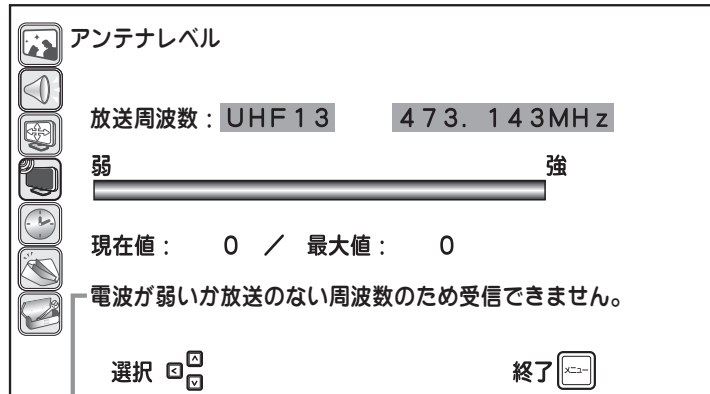

受信電波レベルが不十分な場合に表示されます。

■ 手動チャンネル設定

手動チャンネル設定は、初期設定で自動的に割り当てられたリモコンボタンのチャンネル設定を変更するときに行います。

サブメニューで手動チャンネル設定を選択し、**決定** ボタンを押すと、選局ポジション（**地上アナログ放送：1～24、地上デジタル放送：1～20**）に登録されているチャンネルを設定できます。

■ 地上アナログ放送のチャンネル設定 (24チャンネル設定できます)

1 **放送切替** ボタンを押して、地上アナログ放送へ切り換えてから設定します。

各種設定のしかた

ボタン	受信CH	表示CH	受信/スキップ
1	1	1	受信
2	2	62	受信
3	14	14	受信
4	4	4	受信
5	5	5	スキップ
6	C16	C16	受信
7	7	7	受信
8	8	8	スキップ
9	9	9	受信
10	10	10	受信
11	11	11	受信
12	12	12	受信
...
--	24	24	スキップ

ボタンリモコンの数字ボタン (1~12) に対応する受信CHと表示CHが設定されています。プリセット可能チャンネル番号 (13~24) にも対応しています。

受信CH 放送されている局のチャンネル番号
表示CH 画面右上に表示されるチャンネル番号

受信/スキップ スキップを選択するとチャンネル選局ボタン(▲/▼)操作時にその局をスキップ(飛び越し)します。

■ チャンネル設定 (つづき)

- 2** / ボタンで編集したいボタン番号を選び、 / ボタンで「受信 CH」、「表示 CH」、または「受信 / スキップ」を選択し、数字ボタン (11、12 を除く) または / ボタンを使って設定値を変更します。

受信 CH・表示 CH：数字ボタン (11、12 を除く) または / ボタンで変更できます。

※数字ボタンの使用例

1ch を選択する場合： ボタンを続けて押します。

16ch を選択する場合： ボタンを続けて押します。

ボタンを押すと 1ch → 62ch → C13ch → C63ch → 1ch と変わり、
 ボタンを押すと逆方向に変わります。

受信 / スキップ： / ボタンを押すと「受信」と「スキップ」交互に切り換わります。

- 3** ボタンを押すとメニューを終了します。

※外部入力選択時は手動チャンネル設定メニューを選択できません。

※編集したいボタン番号の選択は、カーソルがボタン番号にあるときのみ可能です。

■ 地上デジタル放送のチャンネル設定 (20 チャンネル設定できます)

- 1** ボタンを押して、地上デジタル放送へ切り換えてから設定します。

放送局	地域	ボタン
NHK総合1・東京	関東広域	1
NHK教育1・東京	関東広域	2
日テレ1	関東広域	4
TBS	関東広域	6
フジテレビ	関東広域	8
テレビ朝日	関東広域	5
テレビ東京1	関東広域	7
東京MXテレビ	東京	9
ちばテレビ	千葉	3
テレビ埼玉	埼玉	--

画面に表示しきれない場合は
 が表示されます。
 ボタンでスクロールします。

ボタン割り当てが同じ
 2つの局を受信した状態

各種設定のしかた

- 2** / ボタンで設定変更したい放送局を選び、 ボタンを押します。
 次に / ボタンで割り当てるボタンの数字を選び、 ボタンを押します。

- 3** ボタンを押すとメニューを終了します。

■ チャンネル設定 (つづき)

自動チャンネル設定

自動チャンネル設定は、初期設定でチャンネルが受信できなかったときや、引越して受信地域が変わったとき、新たに放送局が開局したりしてチャンネルが増えた場合に行います。

サブメニューで自動チャンネル設定を選択し、**決定** ボタンを押すと、以下のメッセージが表示され、自動チャンネル設定の実行・中止を選択できます。画面は最初、中止が選択されています。

↑ / **↓** ボタンで「実行」を選択し、**決定** ボタンを押すと受信チャンネルの自動スキャンを開始します。

■ 地上アナログ放送の設定画面

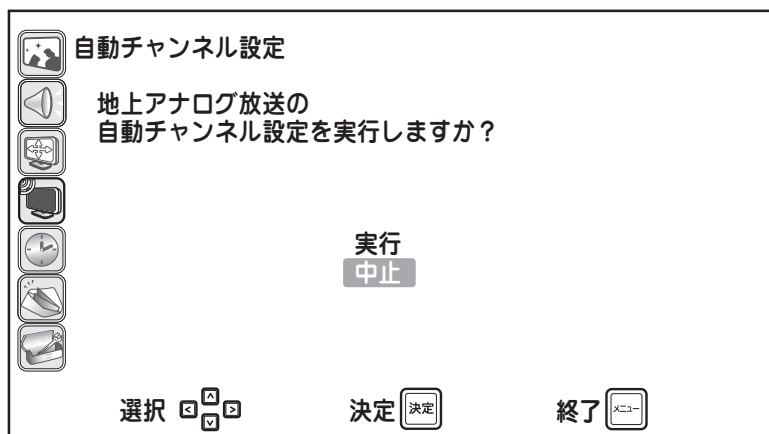

■ 地上デジタル放送の設定画面

各種設定のしかた

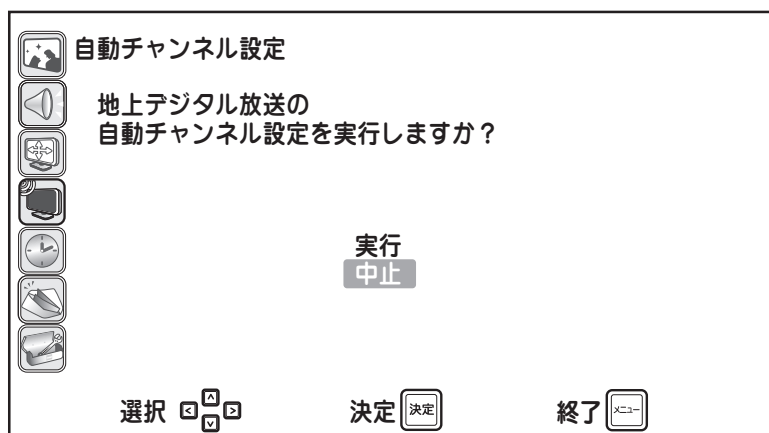

※自動チャンネル設定については、「初期設定をする」(P.22 ページ) をご覧ください。

※外部入力選択時は自動チャンネル設定メニューを選択できません。

■ 視聴予約（タイマー予約）

電子番組表で行う視聴予約は番組単位での予約ですが、タイマー予約登録では、日付と時刻をお好みで指定して予約することができます。例えば、同一チャンネルで放送される複数の番組を続けて視聴したいときなどにお使いいただけます。

※地上デジタル放送番組にのみお使いいただける機能です。地上アナログ放送番組の視聴予約はできません。

※電子番組表での視聴予約については、「番組表から視聴予約する」(34 ページ) をご覧ください。

視聴予約メニューを表示するには、第1階層のメニュー画面で「視聴予約」を **▲** / **▼** ボタンで選んで **決定** ボタンを押します。画面右側には第2階層のサブメニューが表示されます。

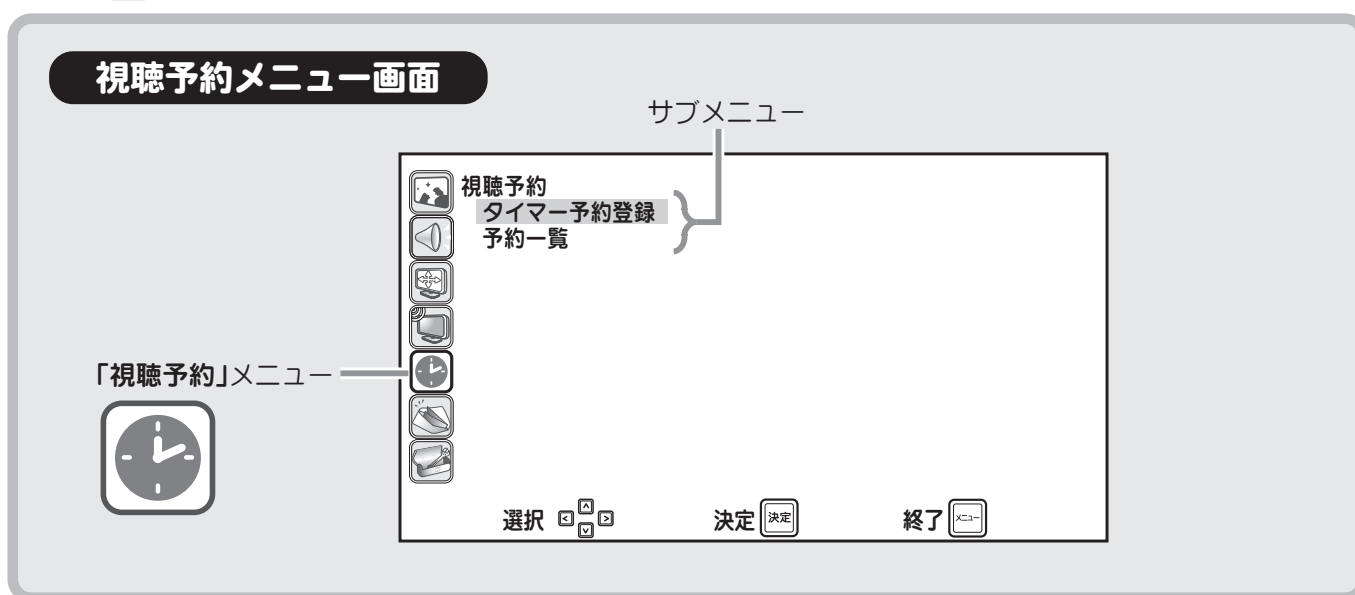

視聴予約をする（タイマー予約登録）

1 **▲** / **▼** ボタンで「タイマー予約登録」を選んで **決定** ボタンを押すと、視聴予約登録画面が表示されます。

2 各項目を設定します。

※番組によって選択できない項目があります。
(選択できる項目のみ設定できます。)

設定および登録の方法は「番組表から視聴予約する」(34 ページ) と同様です。

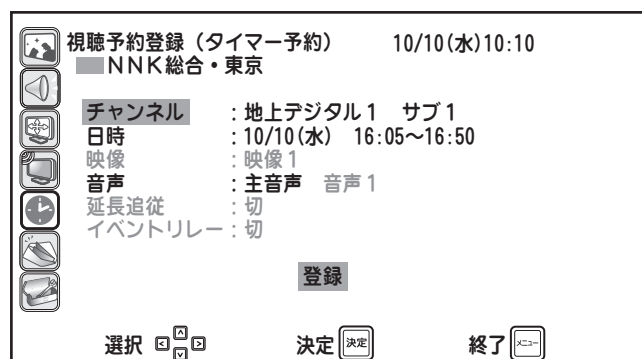

「チャンネル」: チャンネルを設定します。

※番組表からの予約とは異なり、番組名の表示や登録は行われません。





「日時」: 予約を開始・終了する日付と時間を設定します。

「音声」: ニヶ国語放送や複数音声番組の場合、音声を切り換えることができます。

各種設定のしかた

■ 視聴予約（タイマー予約）（つづき）

視聴予約をする（タイマー予約登録）（つづき）

- 3** 設定が終わったら  /  ボタンまたは  /  ボタンで「登録」を選択し、
 ボタンを押します。

正しく予約登録が完了しないときは

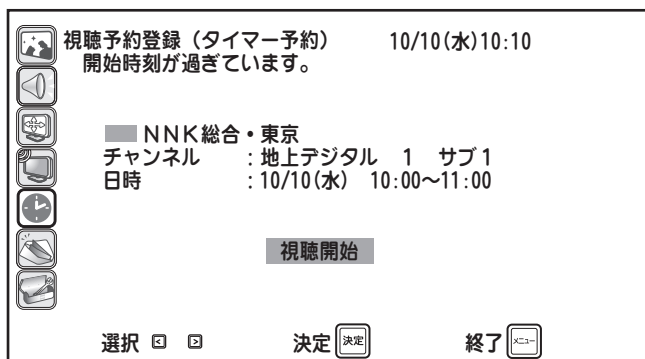

■番組がすでに開始されている

登録する視聴予約の開始時刻が過ぎているときに表示されます。

 ボタンを押すと、前の画面に戻ります。

番組を視聴するには「視聴開始」を選んで
 ボタンを押すと、番組画面が表示されます。

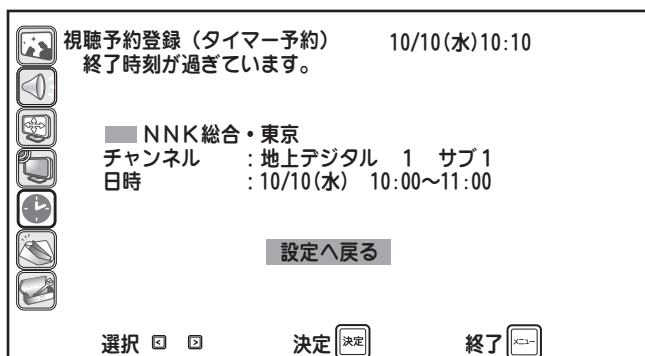

■番組がすでに終了している

登録する視聴予約の終了時刻が過ぎているときに表示されます。

 ボタンを押すと、設定画面に戻ります。

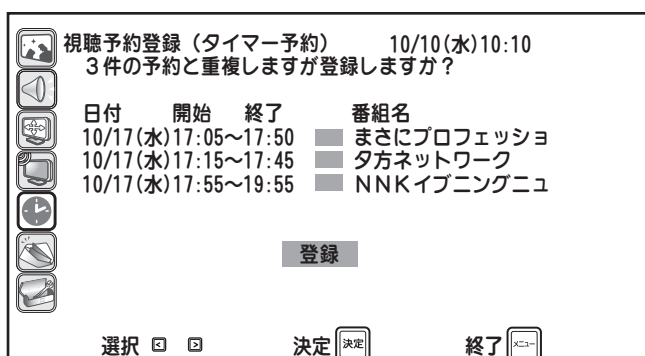

■同じ日時にすでに予約が登録されている（重複予約）

すでに登録されている視聴予約の内容が一覧表示されます。

 ボタンを押すと、前の画面に戻ります。

そのまま登録する場合は、 ボタンを押します。

※この場合、登録が完了しても予約が正しく機能しない（選局されない）場合があります。

※重複予約について詳しくは「重複予約の視聴」（ 37 ページ）をご覧ください。

■ 視聴予約（タイマー予約）（つづき）

予約一覧と予約の編集・取消

登録されている視聴予約を一覧で確認できます。また、予約の編集や取り消しをすることができます。
※予約一覧は番組表のポップアップメニューからも見るすることができます（☞38ページ）。

■ 視聴予約一覧を見る

番組表からの視聴予約

視聴予約のサブメニュー画面から **↑** / **↓** ボタンで「予約一覧」を選んで **決定** ボタンを押すと、視聴予約一覧が表示されます。

日付	開始	終了	番組名
10/10(水)	17:00~18:00		ココが知りたい
10/17(水)	16:15~16:50		まさにプロフェッショナル
10/24(水)	16:55~16:50		日本一楽しい授業
10/25(木)	17:15~18:00		夕方ネットワーク
10/25(木)	19:00~19:30		NNKイブニングニュース
毎週(日)	20:45~21:00		
毎日	23:30~	0:30	
月一金	8:00~	9:00	
月一土	10:00~	11:00	

！ ご注意

- 予約の重複について
灰色の文字で表示されている視聴予約は予約が重複しており、視聴予約が正しく機能しません。「重複予約の視聴」(☞37ページ)を参照の上、設定内容を再度ご確認ください。

視聴予約メニューから予約した場合は番組名が表示されません。

📢 お知らせ

- タイマー予約（視聴予約メニューからの予約）には番組名が表示されません。
- 予約件数が画面表示件数を超える場合には右側にスクロールバーが表示されます。**↑** / **↓** ボタンでスクロールできます。
- 予約実行時間となったときに本機背面の主電源がオフだったり、電源プラグが抜けていたなど、何らかの理由で予約が実行できなかった場合、その予約は予約一覧から削除されます。「お知らせ」にはその旨のメッセージが表示されます（☞69ページ）。

■ 視聴予約を編集する

- 1 視聴予約一覧から編集したい視聴予約を選んで（緑色表示） **決定** ボタンを押すと、ポップアップメニューが表示されます。

日付	開始	終了	番組名
10/10(水)	17:00~18:00		ココが知りたい
10/17(水)	16:15~16:50		まさにプロフェッショナル
10/24(水)	16:55~16:50		日本一楽しい授業
10/25(木)	17:15~18:00		夕方ネットワーク
10/25(木)	19:00~19:30		NNKイブニングニュース
毎週(日)	20:45~21:00		首都圏ニュース
毎日	23:30~	0:30	今日の出来事
月一金	8:00~	9:00	
月一土	10:00~	11:00	

各種設定のしかた

■ 視聴予約（タイマー予約）（つづき）

予約一覧と予約の編集・取消（つづき）

2 / ボタンで「編集」を選んで
 ボタンを押すと、設定画面が表示されます。

編集のしかたや設定内容については「視聴予約をする」手順2 (65ページ) をご覧ください。

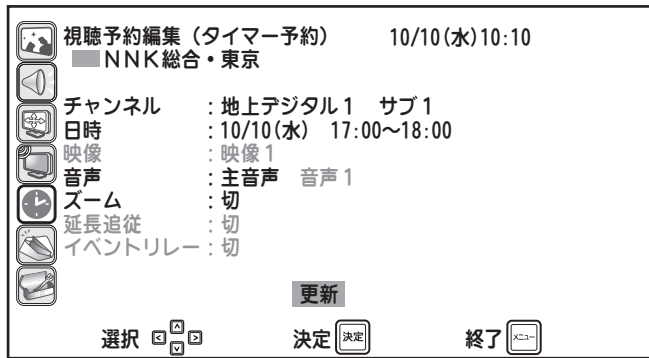

3 設定が終わったら / または / ボタンで「更新」を選び、 ボタンを押します。
終了するには ボタンを押します。

■ 視聴予約を取り消す

1 視聴予約一覧から取り消したい視聴予約を選んで（緑色表示） ボタンを押すと、ポップアップメニューが表示されます。



2 / ボタンで「取消」を選んで
 ボタンを押すと、予約取消確認画面が表示されます。

/ ボタンで「はい」を選んで
 ボタンを押すと、視聴予約が取り消されます。

ボタンを押すと終了します。

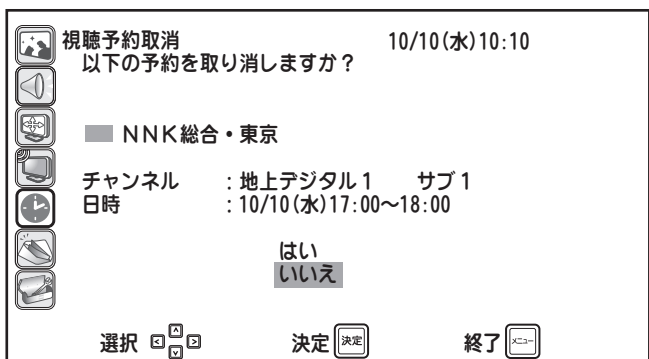

各種設定のしかた

視聴予約機能ご使用時のご注意

- 視聴予約の実行に失敗したときは、「お知らせ」にメッセージが追加されます。
- 視聴予約の実行中、他のチャンネルに切り換えたり、入力を切り換えた場合は視聴予約を中止します。
(画面左下に「視聴予約を中断しました」と表示されます。)

お知らせ

本機に未読のお知らせがあるときは、電源を入れた際に画面左下に「お知らせがあります」というメッセージがしばらく表示されます。

 ボタンを押し、 /  ボタンで「お知らせ」を選ぶと一覧が表示されます。

※お知らせが1件もない場合は「お知らせはありません」と表示されます。

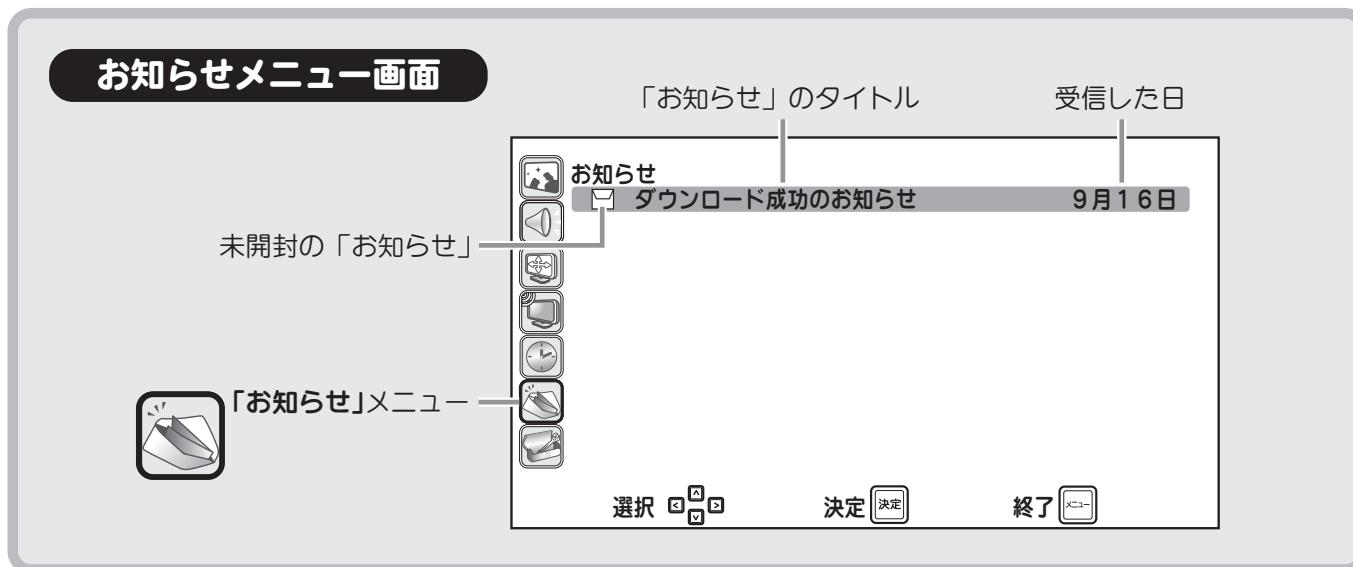

一覧から  /  ボタンで表示したい項目を選択し、 ボタンを押すとその詳細が表示されます。

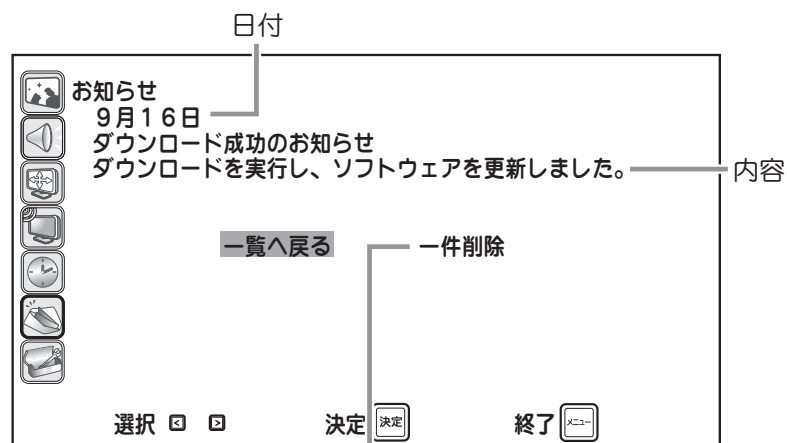

選んで決定ボタンを押すと、表示している「お知らせ」を削除できます。

！ ご注意

- お知らせは最大32件まで保存されます。32件を超えて新たに受信した場合は、一番古いお知らせから削除されます。



各種設定のしかた

■ お知らせ (つづき)

■ お知らせを削除する

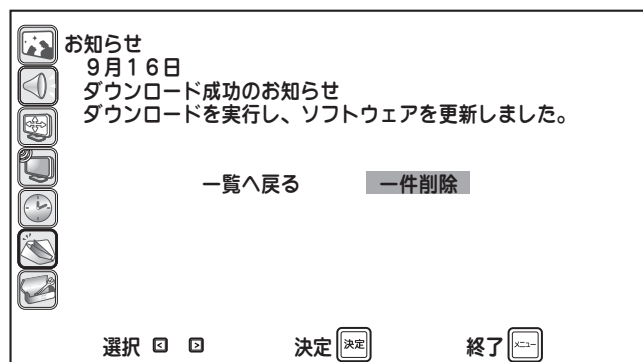
1 削除したいお知らせの詳細画面を表示し、「一件削除」を選んで  ボタンを押します。



2  /  ボタンで「はい」を選んで  ボタンを押すとお知らせが削除され、お知らせメニュー画面に戻ります。

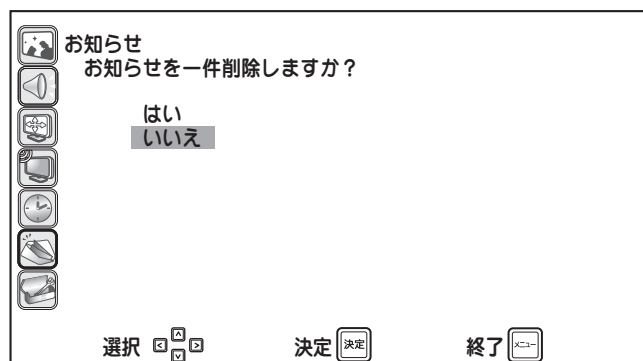

各種設定のしかた

■ その他の設定

メニュー画面でその他の設定アイコンを **△** / **▽** ボタンで選び、**決定** ボタンを押します。
画面右側にはサブメニューが表示されます。

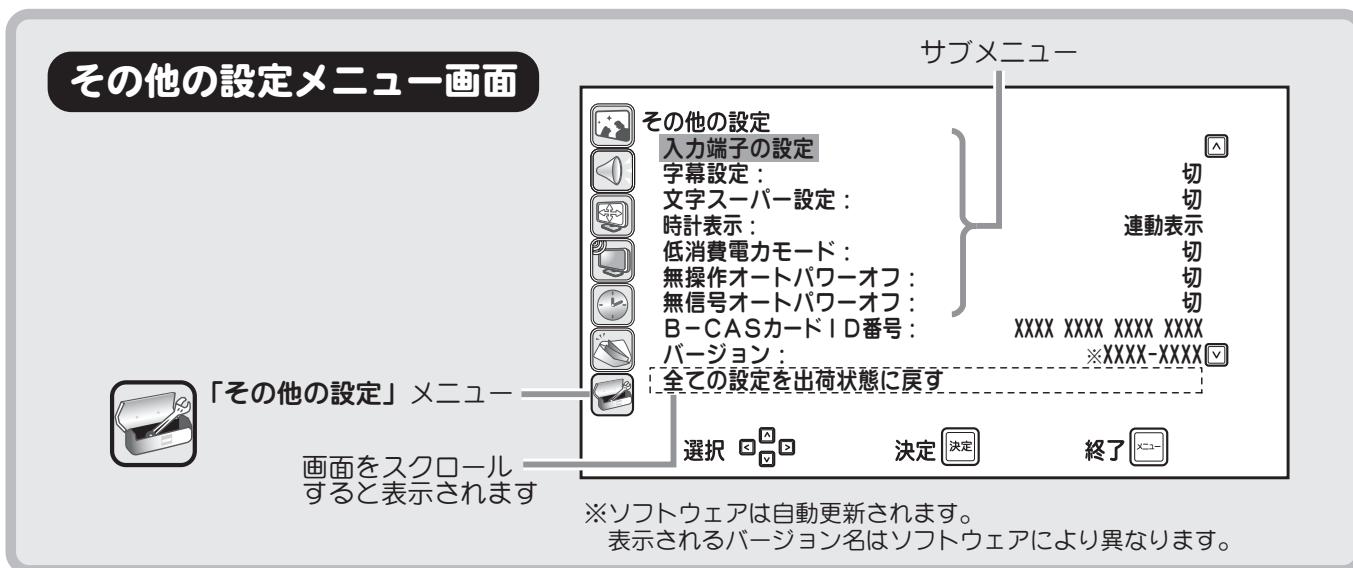

入力端子の設定

サブメニューで「入力端子の設定」を選択し、**決定** ボタンを押すと、外部映像・音声入力端子の名称を変更できます。

また、入力切替時に内蔵のチューナー（地上アナログ放送および地上デジタル放送）や外部入力をそれぞれスキップ状態にすることもできます。

■ 外部入力端子の画面表示名を変える

入力切替の際に画面に表示される入力端子名（ビデオ 1、2 など）を、お使いの外部機器名に合わせて変更することができます。

△ / **▽** ボタンで名称変更する入力端子を選択して **決定** ボタンを押し、**△** / **▽** ボタンで名称を変えます。
名称は次の表から選択できます。

画面表示	割り当て例
---	未設定（標準名称「ビデオ 1」「ビデオ 2」使用）
DVD	DVD プレーヤー・レコーダー
DVD1	
DVD2	
VTR	ビデオテープレコーダー
VTR1	
VTR2	
HDDレコーダー	ハードディスクレコーダー
HDDレコーダー 1	
HDDレコーダー 2	
BS/CS	衛星放送
CATV	ケーブルテレビ（セットトップボックス、ホームターミナル）
ゲーム	ゲーム機
ゲーム 1	
ゲーム 2	
PC	パソコン
スキップ	外部入力を無効にします。（入力切替時にスキップします。）

各種設定のしかた

■ その他の設定 (つづき)

入力端子の設定 (つづき)

■ 使わないチューナーや外部入力をスキップする



入力切替の際に、お使いでない外部入力端子や内蔵のチューナー（地上アナログ放送および地上デジタル放送）をスキップすることができます。

下記のように設定した場合、 ボタンを押すごとに右図のように切り換わります。

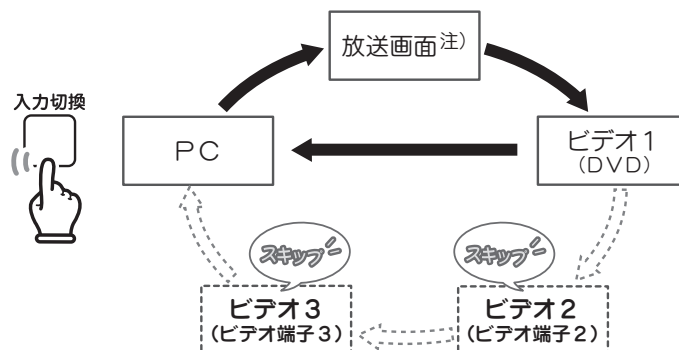

- 例) チューナー（地上アナログ放送）： ---
- チューナー（地上デジタル放送）： ---
- ビデオ端子 1 : DVD
- ビデオ端子 2 : スキップ
- ビデオ端子 3 : スキップ
- PC : ---



注) 地上アナログ放送/地上デジタル放送のうち、現在視聴中のいずれか1つが表示されます。（本体前面のVIDEOボタンを押して切り換えた場合は、すべての放送が表示されます。）

設定するにはスキップさせたいチューナーまたは入力端子を選んで  ボタンを押すと、ポップアップが表示されます。「スキップ」を選んで  ボタンを押します。

※  ボタンを押すとメニューを終了します。

※設定をすべて初期状態（---）に戻すには、 /  ボタンで「入力端子設定の初期化」を選択し、 ボタンを押してください。

字幕設定

字幕表示の設定を行います。



- ・ 切： 表示しない
- ・ 言語 1： 言語 1 を表示
- ・ 言語 2： 言語 2 を表示

 /  ボタンで選択し、 ボタンで設定します。

文字スーパー設定



文字スーパーの表示設定を行います。

- ・ 切： 表示しない
- ・ 言語 1： 言語 1 を表示
- ・ 言語 2： 言語 2 を表示

 /  ボタンで選択し、 ボタンで設定します。

時計表示

地上デジタル放送視聴時に表示される現在時刻の表示方法を設定します。

- ・ 固定表示： 常に画面右下に表示する
- ・ 連動表示：  ボタン（ 41 ページ）を押すたびに表示・非表示が切り換わる

 /  ボタンで選択し、 ボタンで設定します。

各種設定のしかた

■ その他の設定 (つづき)

低消費電力モード

低消費電力モードの入・切を設定します。

「入」に設定すると、表示中の画面の明るさを抑えて本機の消費電力を低減します。

※低消費電力モードにすると、画面が多少暗くなります。

- ・ 入： 設定する
- ・ 切： 設定しない

 /  ボタンで選択し、 ボタンで設定します。

無操作オートパワーオフ

一定時間何も操作が行われないと自動的に本機の電源をオフにする機能です。

本機能を設定すると、リモコンまたは本体操作ボタンを操作しない時間が3時間を過ぎると、自動的に本機の電源がオフ（スタンバイ状態）になります。

- ・ 入： オートパワーオフに設定する
- ・ 切： オートパワーオフに設定しない

 /  ボタンで選択し、 ボタンで設定します。

無信号オートパワーオフ

入力切換 ( 48 ページ) で選んだ外部入力機器からの信号が検出されないとき、自動的に本機の電源をオフにする機能です。

本機能を設定すると、選択している外部入力端子からの無信号状態が15分を過ぎると、自動的に本機の電源がオフ（スタンバイ状態）になります。

- ・ 入： オートパワーオフに設定する
- ・ 切： オートパワーオフに設定しない

 /  ボタンで選択し、 ボタンで設定します。

B-CAS カード ID 番号

B-CAS カード ID 番号を表示します。

バージョン

ソフトウェアのバージョンを表示します。

各種設定のしかた

■ その他の設定 (つづき)

全ての設定を出荷状態に戻す (工場出荷時設定に戻す)

本機のすべての設定を工場出荷時の設定に戻します。

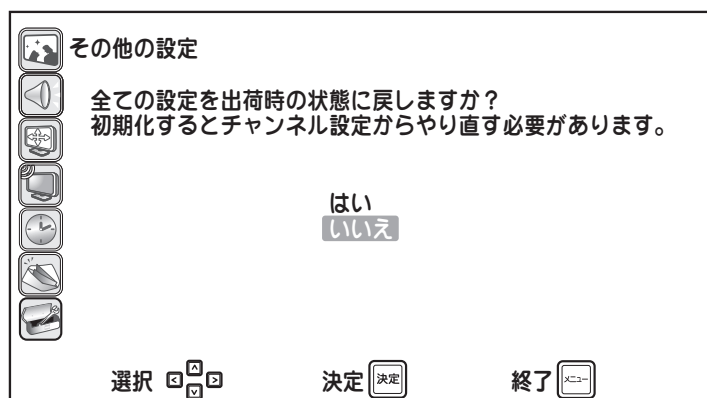

/ ボタンで「はい」を選択し、 ボタンを押すと初期化を開始します。

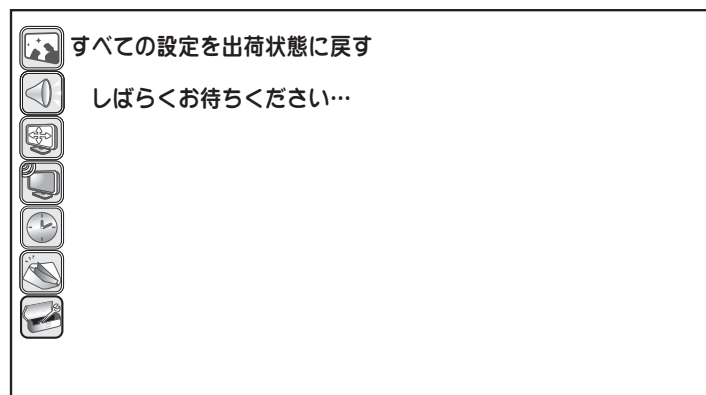

各種設定のしかた

初期化が完了すると、初期設定前の状態 (22 ページ) になります。

- 初期化には数秒かかります。
- 初期化中はすべてのボタン操作ができません。
- 初期化中は、絶対に電源プラグを抜かないでください。



第5章

ご参考



ご参考

■ おもな仕様

品名		液晶カラーテレビ
受信機型サイズ		19V
液晶 パネル	画面サイズ	縦約 25.5cm × 横約 40.8cm
	表示方法	透過型 TN 液晶
	駆動方式	TFT アクティブマトリックス方式
	解像度	横 1440 × 縦 900
使用光源		内部光（蛍光管内蔵）
受信チャンネル		地上アナログ：VHF（1～12）、UHF（13～62）、CATV（1～12、C13～C63） 地上デジタル：VHF（1～12）、UHF（13～62）、CATV（C13～C63）
対応映像フォーマット		480i, 480p, 1080i, 720p, 1080p
スピーカー		3 cm × 10 cm 長円（2個）
音声実用最大出力		総合 6 W（3 W + 3 W）
接続端子		電源端子、ヘッドフォン出力端子、VHF/UHF アンテナ入力端子、ビデオ入力 2 系統、 HDMI 入力 1 系統、D 端子入力 1 系統（ビデオ入力 1 共用）、PC 入力端子 1 系統
使用電源		AC 100V・50/60Hz
使用温度		0°C～+40°C
消費電力	地上波放送受信時	42W
	待機時	0.6W
年間消費電力量（スタンダード時）		60kWh/年
区分名		BEE
外形寸法	テーブル スタンド含む （一部突起を除く）	幅 奥行 高さ
		45.8 cm 18.8 cm 38.9 cm
		約 6 kg

- 年間消費電力量は、「エネルギーの使用の合理化に関する法律（省エネ法）」に基づき、型サイズや受信機の種類別の算定式により、一般家庭での平均視聴時間（4.5 時間）を基準に算出した、1 年間に使用する電力量です。
- 区分名は、省エネ法でテレビに使用される表示素子、アスペクト比、画素数、受信可能な放送形態及び付加機能の有無等に基づき区分されたものです。
- 本機のメニュー画面や画面で表示されるフォントとして、株式会社リコーが製作したリコービットマップフォントを使用しています。
- パソコンの解像度について
 - ・ 本機では、下表の映像フォーマットに対応しています。
 - ・ 本機が対応している映像信号を入力しても、パソコンによっては正しく表示できない場合があります。

DVI 入力対応フォーマット			
対応映像フォーマット（ピクセル）	水平周波数（kHz）	垂直周波数（Hz）	
VGA	640 × 480	31.5	60
SVGA	800 × 600	37.9	60
XGA	1024 × 768	48.4	60
WXGA	1280 × 768	47.8	60
WXGA+	1440 × 900	55.4	60
525p（480p）	720 × 480	31.5	60
750p（720p）	1280 × 720	45.0	60
1125p（1080p）	1920 × 1080	67.5	60

- 映像フォーマットが 525p、750p、1125p のときは、Dot by dot 表示（ 45 ページ）の選択ができません。

PC 入力対応フォーマット			
対応映像フォーマット（ピクセル）	水平周波数（kHz）	垂直周波数（Hz）	
VGA	640 × 480	31.5	60
SVGA	800 × 600	37.9	60
XGA	1024 × 768	48.4	60
WXGA	1280 × 768	47.8	60
WXGA+	1440 × 900	55.4	60

- コンボジットシンクおよびシンクオングリーンには対応しておりません。

参考

■ 地上デジタル放送が受信できないときは

地上デジタル放送が正しく受信できない場合は、下記のフローチャートにしたがってお確かめください。また、必要に応じて電器店、アンテナ設置業者、CATV 会社等にお問い合わせください。

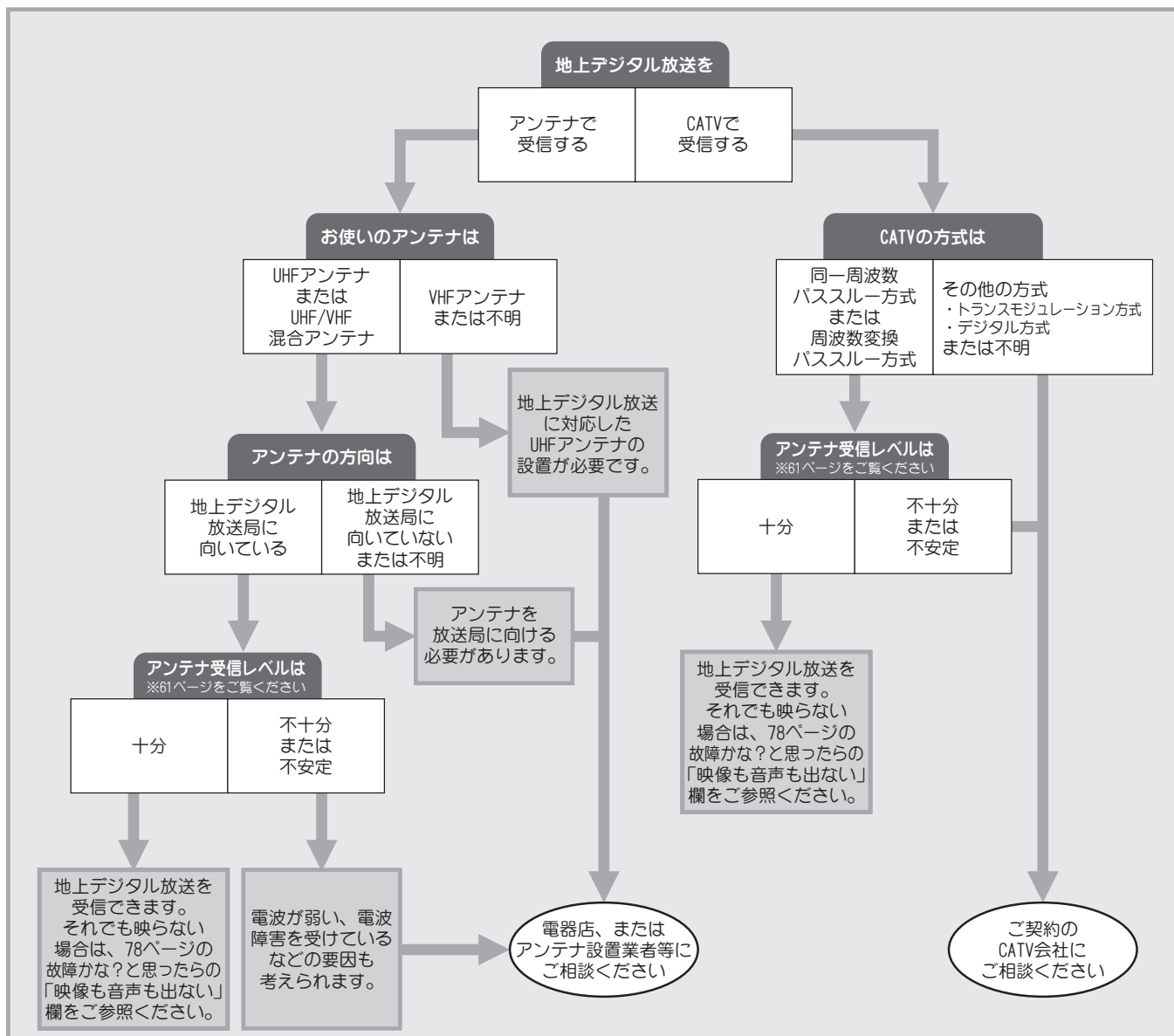





- アンテナの設置や地上デジタル放送に対応したアンテナかどうかについて、詳しくは電器店やアンテナ設置業者等にご相談ください。
- CATV をお使いの場合、詳しくは各 CATV 会社にご相談ください。
- マンションなど集合住宅の場合、詳しくはお住まいの管理組合または管理会社等にご相談ください。
- 地上デジタル放送は 現在の地上アナログ放送との混信を避けるため、当初は非常に小さい出力で送信されますので受信エリアが限定されます。
- 受信障害のある環境では放送エリア内でも受信できないことがあります。
- 専用の UHF アンテナ、デジタル放送対応のブースター・分配器などの機器が必要なことがあります。
- 地上デジタル放送局からの送信出力が増大されたときは、アンテナやブースターなど受信設備の再調整や変更が必要になることがあります。
- 本機では地上デジタル放送の電波の送出の変更に関する情報、周波数変更、新規の変更などを電波を通じて受信すると、自動的にチャンネルの再設定を行います。再設定を行った場合は「お知らせメッセージ」にメッセージが追加されます。
- 地上アナログ放送などの電波の送出の変更については、新聞やテレビなどでの告知にご注意ください。

一参考



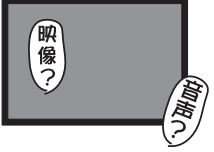
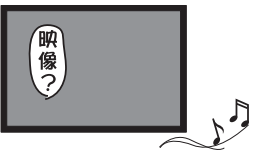

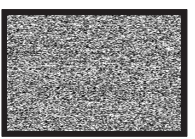
■ 故障かな？と思ったら

修理を依頼される前に次のことをもう一度お調べください。

次のことを調べても、なお異常があるときは、お客様センターへお電話いただくか、または当社ホームページよりお問い合わせください。(裏表紙をご覧ください)

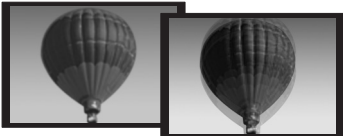
こんなときには…	ここをご確認ください	ページ
映像も音声もない 	<ul style="list-style-type: none"> ●電源コードが正しく接続されていますか？ ●主電源スイッチはオンになっていますか？ ●リモコンまたは本体の電源ボタンを押しましたか？ ●アンテナは地上デジタル放送に対応していますか？ ●アンテナおよび各機器の接続は正しいですか？ ●映像・音声の各設定は正しいですか？ 	21 21 30 18 18～27 55～57
映像が出ない 外部入力映像が出ない 	<ul style="list-style-type: none"> ●明るさとコントラストは正しく調整されていますか？ ●ケーブルが正しく差し込まれているか確認してください。 	55 26
音声がでない 	<ul style="list-style-type: none"> ●音量調整が最小になっていませんか？ ●消音になっていませんか？ ●ヘッドフォンを差し込んだままになっていませんか？ 	30 30 49
映像も音声もない ノイズしか出ない 	<ul style="list-style-type: none"> ●アンテナケーブルが抜けていませんか？ ●放送のないチャンネルの電波を受信していませんか？ 	18 30
映りが悪い 	<ul style="list-style-type: none"> ●アンテナケーブルが抜けていませんか？ ●電波状態が悪いことが考えられます。 	18 -
色合いが悪い 色が薄い 	<ul style="list-style-type: none"> ●色合い、色の濃さは正しく調整されていますか？ 	55

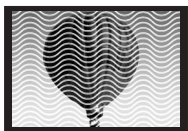
■ 故障かな？と思ったら (つづき)

こんなときには…	ここをご確認ください	ページ
画面が暗い 	<ul style="list-style-type: none"> ●明るさ調整が低い段階に設定されていませんか？ ●明るさとコントラストは正しく調整されていますか？ ●蛍光管の寿命が考えられます。 	55 55 82
映像が不鮮明 映像がゆれる 	<ul style="list-style-type: none"> ●電波状態が悪い場合が考えられます。 ●アンテナの方向がずれていませんか？ ●屋外アンテナのアンテナ線がはずれていませんか？ 	— — 18
画像が2重3重になる 	<ul style="list-style-type: none"> ●アンテナの方向がずれていませんか？ ●山やビルからの反射電波の影響も考えられます。 	— —
画面にはん点が出る 	<ul style="list-style-type: none"> ●自動車・電車・高圧線・ネオンなどからの妨害電波の影響が考えられます。 	10
色じま模様が出たり、色が消える 	<ul style="list-style-type: none"> ●他の機器からの影響（妨害電波）を受けていませんか？ また、ラジオ放送やアマチュア無線の送信アンテナが近くにある場合や、携帯電話の使用なども考えられます。 ●妨害電波を出していると考えられる他の機器から、なるべく離れた場所でお使いください。 	12 —
映像が横長や縦長になる 	<ul style="list-style-type: none"> ●自動ワイド切換が「切」になっていませんか？ 入力信号に合わせてワイドモードを切り換えてください。 	45
映像がモザイク状になる 	<ul style="list-style-type: none"> ●電波状態が悪い場合が考えられます。 ●アンテナは地上デジタル放送に対応していますか？ 	18 18

「参考」

■ 故障かな？と思ったら (つづき)

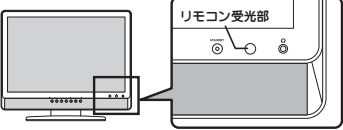
こんなときには…	ここをご確認ください	ページ
字幕が出ない	<ul style="list-style-type: none"> ●字幕の設定が「切」になっていませんか？ ●字幕のある番組を視聴していますか？ 	72 42
リモコンが動作しない 	<ul style="list-style-type: none"> ●電池は正しい向きで入っていますか？ ●リモコンの電池寿命が考えられます。 ●蛍光灯の強い光がリモコン受光部に当たっていませんか？ 	17 17 17
電子番組表に表示される番組が少ない	<ul style="list-style-type: none"> ●本機の電源を待機中にしておくと、電子番組表が自動的に取得されます。 ●長時間電源コードやアンテナケーブルをはずしたあとに電源を入れると、電子番組表に表示される番組が少なくなることがあります。 	31 31

- 本機はマイコンを使用した機器です。外部からの雑音や妨害ノイズにより、正常に動作しないことがあります。このようなときは一度電源プラグをコンセントから抜き、数分後、再度コンセントに差し込み、電源を入れてご使用ください。

■ エラーメッセージ

画面に以下のエラーメッセージが表示された場合は、放送を視聴できません。

メッセージ	内容
受信できません (E202)	<ul style="list-style-type: none">電波状況が悪いことが考えられます。アンテナケーブルが抜けていませんか? (☎18, 19ページ)
受信できるチャンネルがありません、アンテナ接続を確認して受信チャンネルスキャンを行ってください	<ul style="list-style-type: none">アンテナが正しく接続されていないまま、初期設定を行ったことが考えられます。アンテナ接続を確認して自動チャンネル設定を行ってください。(☎64ページ)
B-CASカードを正しく挿入してください。	<ul style="list-style-type: none">B-CASカードが正しく挿入されていないときに表示されます。B-CASカードを正しく挿入してください。
B-CASカードの交換が必要です。 ご覧のチャンネルのカスタマーセンターへご連絡ください。 コード：※※※※	<ul style="list-style-type: none">B-CASカードの交換が必要なときに表示されます。B-CASカードが壊れたり、異なるICカードが挿入されているときに表示されます。B-CASカードの交換が必要な場合には、 http://www.b-cas.co.jp/refer.html (株)ビーエス・コンディショナルアクセスシステムズ カスタマーセンターにお問い合わせください。
このB-CASカードは使用できません。 ご覧のチャンネルのカスタマーセンターへご連絡ください。 コード：※※※※	
このB-CASカードは使用できません。 正しいB-CASカードを挿入してください。 コード：EC01	
このB-CASカードではご覧になることができません。 ご覧のチャンネルのカスタマーセンターへご連絡ください。 コード：EC02	

■ ソフトウェアのダウンロード

ダウンロードについて

ダウンロード機能とは、本機のソフトウェアを最新の内容に書き換えて、機能の追加や改善を行うためのものです。本機は地上デジタル放送によるソフトウェアの自動ダウンロードに対応していますので、操作や設定を行うことなく常に最新版に更新されたソフトウェアでご使用いただけます。

■ 自動でダウンロードが行われるためには

- あらかじめ本機の電源を入れ、地上デジタル放送を数分間受信する必要があります。
(本機がダウンロード情報を取得するためです。)
- ダウンロードは電源待機状態（電源ランプ赤点灯）のときだけ行われます。

■ ダウンロードが正常に終了すると

- ダウンロード成功のお知らせが届きます。メニューから「お知らせ」を選択して確認します。
(☞69 ページ)

■ ソフトウェアのバージョンを確認するには

- メニューから「その他の設定」を選択して確認します (☞71 ページ)。

■ お手入れについて

液晶ディスプレイパネルのお手入れのしかた

- お手入れの際は、必ず電源を切って画面をオフにし、コンセントから電源プラグを抜いてから行ってください。
- 本機のディスプレイパネル表面は、やわらかい布（綿、ネル等）で軽く乾拭きしてください。硬い布で拭いたり、強くこすったりすると、パネルの表面にキズがつきますのでご注意ください。
- 汚れがひどい場合は、やわらかい布を軽く水で薄めた中性洗剤に湿らせ、そっと拭いてください。（強くこすったりすると、パネルの表面にキズがつくおそれがありますのでご注意ください。）
- パネルの表面にほこりがついた場合は、市販の防塵用ブラシ（静電気除去ブラシ）をお使いください。
- パネルの保護のため、ほこりのついた布や洗剤、化学ぞうきんなどは使わないでください。パネルの表面がはく離することがあります。

ご参考

蛍光管について

本機に使用している蛍光管には寿命があります。画面が暗くなったり、チラついたり、点灯しないときは、お客様センターへお電話いただくか、または当社ホームページよりお問い合わせください。

■ さくいん

英数

B-CAS カード	2, 20
B-CAS カードID 番号	73
D 端子	27
Dot by dot	45
DVI 接続	26, 45, 58
HDMI 端子	27
VHF/UHF アンテナ	18, 19

ア行

明るさ	55
アンテナケーブル	18
アンテナ接続	18
アンテナレベル	61
色あい	55
色温度	55
色の濃さ	55
映像設定	55
エラーメッセージ	81
オートパワーオフ	73
オーバースキャン設定	59
お知らせ	69
オフタイマー	47
音声切換	43, 57
音声設定	56
音量調節	30

カ行

外部機器の接続	26, 27
画面設定	58
画面表示	41
画面メモ	46
乾電池	17
高音設定	56
工場出荷設定に戻す	74
コントラスト	55

サ行

サイドカット	59
サブチャンネル	30
視聴予約	
予約一覧	38, 67
予約する (番組表からの視聴予約)	34
予約する (メニューからの視聴予約)	65
予約の削除、取り消し	39, 68
予約の重複	37
予約の編集	40, 67
自動チャンネル設定	64
字幕	42, 72
シャープネス	55
主音声	43, 57
主電源	21
仕様	76

消音	30
低消費電力モード	73
初期設定	22
ステレオ	56
ズーム	45, 58
静止画	画面メモを参照
設定初期化	74
選局	30

タ行

待機中ランプ	21
タイマー予約	65
ダウンロード	82
チャンネルスキップ	63
チャンネル設定	61
低音設定	56
電源コード	21
電源接続	21
時計表示	41, 72

ナ行

二カ国語放送	43, 57
入力切換	48, 71, 72
ノーマル	45, 58

ハ行

バージョン	73
パノラマ	45, 58
バランス	56
番組説明	32, 46
番組表	31
副音声	43, 57
付属品	14
フル	45, 58
ヘッドフォン	49

マ行

マルチビュー放送	44
メニュー一覧表	54
メニュー画面	52
文字スーパー設定	72
モノラル	56

ヤ行

予約	視聴予約を参照
----	---------

ラ行

リモコン	17
レターボックス	59

ワ行

ワイドモード	45, 58
--------	--------

最新の商品情報やサポート情報は、ホームページにてご覧いただけます。

<http://www.uniden.jp/>



安全に関するご注意

ご使用の前には取扱説明書を良くお読みの上、正しくお使いください。

- 水、湿気、ホコリ、油煙等の多い場所には設置しないでください。火災、感電、故障の原因となることがあります。
- けがの原因となることがありますので、テレビは転倒防止の処置をしてください。
- テレビよりも小さな台には置かないでください。また、台の耐荷重量についても必ずご確認ください。

取扱説明書は、右記のホームページにてご覧いただけます。

<http://www.uniden.jp/support/manualdl.html>

愛情点検

ご使用のテレビの点検を！ < 熱、湿気、ホコリの影響や、使用度合によっては部品が劣化し、故障したり、時には安全を損なって事故につながる場合があります。 >



このような症状はありませんか

- 電源スイッチを入れても映像や音が出ない。
- 上下、または左右の映像が欠けて映る。
- 映像が時々消えることがある。
- 変なにおいがしたり、煙が出たりする。
- 電源スイッチを切っても、音や映像が消えない。
- 内部に水や異物が入った。

ご使用中止

故障や事故防止のため、電源を切り、コンセントから電源プラグを抜き、必ず<ユニデンダイレクト>お客様センターにご相談ください。

保証書に関するお願い

- 保証書にはお買い上げ日をご記入の上、大切に保管してください。
- 保証期間・保証規定については保証書の内容をよくご確認ください。保証期間中でも有償修理になる場合があります。
- 補修用性能部品の保有期間は製造打ち切り後8年です。

注意事項

- 地上デジタル放送を受信するためには対応したUHFアンテナが必要です。設置および接続が正しく行われていた場合でも、周辺に電波障害の原因となる高層建築物が建っていたり、電波が弱い場合などは受信ができなかったり、特定の放送局しか受信できないなどの障害が発生することがあります。電器店やアンテナ設置業者等にご相談の上、最良の電波状態となるようアンテナを設置してください。
- CATVの受信は、サービスが行われている地域でのみ受信が可能です。また、使用する機器ごとにCATV会社との受信契約が必要になります。なお、有料放送や地上・BS・110度CSデジタル放送をご覧になる場合は、ホームターミナル(セットトップボックス)が必要です。地上デジタル放送がパススルー方式で送信されている場合は、本機のアンテナ端子に接続して受信することもできます。詳しくはCATV会社にご相談ください。
- マンションなど集合住宅での共同受信の場合、詳しくは管理組合または管理会社等にご確認ください。
- 本機の受信周波数帯域に相当する周波数を用いた携帯電話などの機器を、本機やアンテナケーブルの途中に接続している機器に近づけると、その影響で映像・音声などに不具合が生じる場合があります。それらの機器とは離してご使用ください。
- 液晶テレビは、「ジー」という表示パネルの駆動音が聞こえる場合がありますが、故障ではありませんので、あらかじめご了承ください。
- 液晶テレビは、微細な画素の集合で表示しています。ごく一部に画素が光らなったり、常時点灯する画素などがある場合がありますので、あらかじめご了承ください。
- 本機は、各種の画面サイズ切替機能を備えています。テレビ番組等ソフトの映像比率と異なるモードを選択されますと、オリジナルの映像とは見え方に差が出ます。この点にご留意の上、画面モードをお選びください。
- 本機を営利目的または公衆に視聴させることを目的として、喫茶店、ホテル等において画面モード切替機能(ズームモード)などを利用して画面の圧縮、引き伸ばし等を行いますと、著作権法で保護されている著作者の権利を侵害する恐れがありますので、ご注意ください。
- ライフルタイプやガン(銃)タイプのコントローラーを使用するシューティングゲームなどは、構造上本機では使用できないことがあります。また、ゲームによっては動きの早いシーンにおいて反応が遅れることがあります。詳しくはゲームおよびコントローラーの取扱説明書をご覧ください。
- 赤外線コードレスマイクやコードレスヘッドホンなどの赤外線通信機器と同時にご使用になられる場合は、これらの機器にノイズ等の障害を与えることがあります。
- テレビの配置状況によっては近隣のAMラジオ等にノイズ等の影響を与える場合があります。
- HDMIは新しいインターフェースです。そのため、接続する機器によってはつながりにくかったり、電源の入切が必要になる場合があります。HDMI、HDMIロゴ、及びHigh-Definition Multimedia Interface は、HDMI Licensing LLCの商標、又は登録商標です。
- 接続する機器の詳しい使用方法や接続については、それぞれの機器の取扱説明書をご覧ください。
- 国外でこの製品を使用して有料放送サービスを楽しむことは、有料サービス契約上禁止されています。
- 本書は印刷物ですので実際の製品の色とは異なる場合があります。
- 本機はARIB(電波産業会)規格に基づいた商品仕様となっております。将来規格変更があった場合は、商品仕様を変更する場合があります。
- 商品の仕様およびデザインは改善等のため予告なく変更する場合があります。
- お客様から弊社にお電話でご連絡いただいた場合には、正確な対応のため、通話内容を記録・録音させていただくことがあります。
- ユニデン株式会社およびその関連会社は、お客様の個人情報やご相談内容を、ご相談への対応や配送・修理、その確認などのために利用し、その記録を残すことがあります。

デジタル放送への移行について

地上デジタル放送は、関東、中京、近畿の三大広域圏の一部で2003年12月から開始され、その他の都道府県の県庁所在地は2006年末までに放送が開始されました。今後も受信エリアは、順次拡大される予定です。この放送のデジタル化に伴い、地上アナログ放送は2011年7月までに、BSアナログ放送は2011年までに終了することが、国の法令によって定められています。

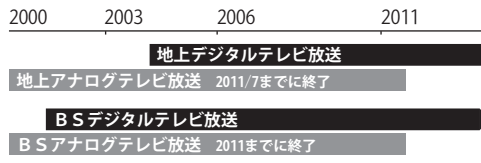

<ユニデンダイレクト>お客様センター 当社製品のご注文・お取り扱い方法など、ご不明な点は下記にご相談ください。

●商品のご注文 **0120-012-123**

●サポートダイヤル **0120-20-20-70**

<ユニデンダイレクト>ホームページ

<http://www.uniden-direct.jp/>